

BROWIN

- PL INSTRUKCJA OBSŁUGI** - MODUŁY ELEKTRYCZNE ZE STEROWNIKIEM CYFROWYM – ZESTAW dragON DO WĘDZARNI OGRODOWYCH
- EN USER MANUAL** - ELECTRICAL MODULES WITH DIGITAL CONTROLLER - dragON KIT FOR GARDEN SMOKEHOUSES
- DE BEDIENUNGSANLEITUNG** - ELEKTRISCHE MODULE MIT DIGITALER STEUERUNG - dragON KIT FÜR GARTENRÄUCHERUNGEN
- FR MANUEL D'UTILISATION** - MODULES ÉLECTRIQUES AVEC CONTRÔLEUR NUMÉRIQUE - KIT DRAGON POUR FUMOIRS DE JARDIN



*zdjęcie poglądowe | sample photo for illustrative purposes only | Abbildung kann vom Produkt abweichen | exemple de photo à titre indicatif seulement

No 330352 / 330356



**- INSTRUKCJA OBSŁUGI -
MODUŁY ELEKTRYCZNE ZE STEROWNIKIEM CYFROWYM – ZESTAW dragON
DO WĘDZARNI OGRODOWYCH**

Elementy zestawu:

- **Moduł sterownika**
- **Moduł grzejny z wentylatorem**
- **Moduł termika i termopary**

Zestaw jest przeznaczony do wszystkich rodzajów wędzarni o grubości ścianek 1,5-15 cm.

UWAGA!

W celu zapewnienia bezpiecznej eksploatacji urządzenia prosimy o uważne zapoznanie się i stosowanie w całości do zaleceń niniejszej instrukcji obsługi.

UWAGA!

Każda inna forma wykorzystania i użytkowania urządzeń niezgodna z formą opisaną w treści niniejszej instrukcji obsługi jest zabroniona.

UWAGA!

Moduł grzejny zasilany jest niebezpiecznym dla życia napięciem 230 V.

1. Informacje ogólne

Zestaw modułów przeznaczony jest do zwiększania funkcjonalności ogrodowych wędzarni stacjonarnych i przenośnych o grubości ścianek w zakresie 1,5-15 cm. Dzięki zastosowaniu tych modułów zyskujesz nowoczesną i komfortową w obsłudze wędzarnię elektryczną, dającą możliwość profesjonalnego wędzenia na ciepło, na gorąco i na zimno, obsuszania, podgrzewania lub podpiekania wyrobów. Wędzeniem możesz wygodnie sterować za pomocą panelu cyfrowego.

Grzałka z termoobiegiem idealnie rozprowadzi ciepło w całej przestrzeni komory wędzarniczej, a to sprawi, że proces wędzenia stanie się dużo szybszy i efektywniejszy. Praca wędzarni będzie nadzorowana przez sterownik mikroprocesorowy z pomocą termostatu, który w sytuacji niebezpiecznej, tj. przy temperaturze powyżej 110°C, odłączy zasilanie.

2. Wskazówki bezpieczeństwa

- **Ogólne wskazówki dotyczące bezpieczeństwa pracy z urządzeniami elektrycznymi.**

OSTRZEŻENIE

Należy zapoznać się ze wszystkimi ostrzeżeniami i wskazówkami dotyczącymi bezpieczeństwa użytkowania oraz ilustracjami i danymi technicznymi dostarczonymi wraz niniejszym urządzeniem (przy czym jako „urządzenie” należy tu rozumieć niniejszy zestaw połączonych modułów). Nieprzestrzeganie poniższych wskazówek może stać się przyczyną porażenia prądem elektrycznym, pożaru i/lub poważnych obrażeń ciała.

Należy zachować wszystkie przepisy i wskazówki bezpieczeństwa dla dalszego stosowania. Pojęcie „urządzenie elektryczne” odnosi się do urządzenia elektrycznego zasilanego energią elektryczną z sieci (z przewodem zasilającym).

- **Bezpieczeństwo w miejscu użytkowania**

UWAGA: używać tylko na zewnątrz budynku pod zadaszeniem / wiatą.

- **Zabrania się narażania urządzenia na oddziaływanie czynników atmosferycznych, takich jak deszcz, śnieg, nadmierne nasłonecznienie itp.**
- **Miejsce użytkowania należy utrzymywać w czystości.** Nieporządek sprzyja wypadkom. Zabrania się pozostawiania urządzenia bez nadzoru.
- **Urządzenia nie należy używać w pobliżu łatwopalnych cieczy, gazów lub pyłów.** Podczas pracy grzałka zainstalowana w urządzeniu rozgrzewa się do wysokiej temperatury, która może spowodować zapłon pyłów lub oparów i doprowadzić do wybuchu.

- **Podczas używania wędzarni należy zachować szczególną ostrożność przy wykonywaniu czynności w bliskim sąsiedztwie modułu grzejnego – bezpośredni kontakt bez odpowiedniego zabezpieczenia grozi poparzeniem. Zaleca się używanie odpowiednich środków ochrony indywidualnej.**
 - **Podczas użytkowania urządzenia należy zwracać uwagę na to, aby dzieci i inne osoby postronne oraz zwierzęta nie znajdowały się zbyt blisko gorących elementów.**
 - **Zabrania się obsługi urządzenia przez osoby niepełnoletnie oraz osoby dorosłe o ograniczonych zdolnościach zdrowotnych.**
 - **Nie przenoś wędzarni z modułami podczas pracy – zawsze pozwól jej całkowicie ostygnąć przed przenoszeniem i przygotowaniem do przechowywania.**
 - **Przechowywać pod zadaszeniem, najlepiej w zamkniętym, suchym pomieszczeniu.**
- **Bezpieczeństwo elektryczne**

Urządzenie zasilane jest niebezpiecznym dla życia napięciem 230 V AC. Wszelkie działania naprawcze mogą być wykonywane jedynie przez wyspecjalizowane jednostki serwisowe.

- **Zabrania się samodzielnego wykonywania wszelkich napraw elektrycznych.**
- **Wszelkie czynności konserwacyjne muszą być przeprowadzone, gdy urządzenie jest odłączone od źródła zasilania.**
- **Wtyczka urządzenia elektrycznego musi pasować do gniazd. Nie wolno w żadnej sytuacji i w żaden sposób modyfikować wtyczki. Podczas użytkowania urządzenia elektrycznego z uziemieniem ochronnym nie wolno stosować żadnych wtyków adaptacyjnych. Oryginalna wtyczka i pasujące do niej gniazda sieciowe zmniejszają ryzyko porażenia prądem elektrycznym.**
- **Zaleca się aby urządzenie zasilane było z gniazdka posiadającego w instalacji bezpiecznik różnicowo-prądowy.**
- **Urządzenia nie wolno narażać na kontakt z deszczem. Przedostanie się wody do wnętrza obudowy zwiększa ryzyko porażenia prądem elektrycznym.**
- **Nie używać przewodu zasilającego do innych celów. Nie wolno używać przewodu do przesuwania urządzenia; nie wolno też wyciągać wtyczki z gniazda pociągając za przewód. Przewód należy chronić przed wysokimi temperaturami, należy go trzymać z dala od ostrych krawędzi. Uszkodzone lub splątane przewody zwiększają ryzyko porażenia prądem elektrycznym.**
- **Po zamontowaniu modułów nie podłączaj wędzarni elektrycznej, dopóki nie będzie całkowicie gotowa do użycia.**
- **Używaj tylko uziemionego gniazdka elektrycznego.**
- **Nigdy nie używaj urządzenia, które działa nieprawidłowo lub jest uszkodzone.**
- **Podczas obsługi wędzarni elektrycznej zawsze miej pod ręką gaśnicę proszkową.**
- **Nie pozwól, aby przewód elektryczny zwisał niedbale i dotykał gorących powierzchni.**
- **Nigdy nie używaj urządzenia elektrycznego z uszkodzoną wtyczką lub przewodem.**
- **Jeśli przewód zasilający zostanie uszkodzony, musi zostać wymieniony przez producenta.**
- **Po połączeniu sterownika i modułu grzejnego przewodem głównym, do gniazda zasilania na tylnej ścianie sterownika można podłączyć przewód pompki generatora dymu lub przedłużacz tego przewodu – podłączanie jakichkolwiek innych urządzeń jest zabronione, może grozić trwałym uszkodzeniem modułów oraz stanowić zagrożenie dla bezpieczeństwa użytkownika sprzętu.**

Zapoznaj się z zaleceniami dotyczącymi ogólnego bezpieczeństwa produktów GPSR, dostępnymi pod adresem: https://browin.pl/static/download/gpsr_pl.pdf

Prace montażowe zalecamy prowadzić z pomocą drugiej osoby – przede wszystkim przy montażu modułu sterownika.

3. Montaż i przygotowanie zestawu do pracy

Montaż zilustrowany został na przykładzie wędzarni drewnianej.

Wędzarnia, do której mają być zamontowane moduły zestawu, powinna być umiejscowiona / ustawiona na zewnątrz budynku pod zadaszeniem. Miejsce to powinno zapewniać zasilanie energią elektryczną z uziemieniem.

Ze względu na instalację elektryczną oraz nagrzewające się elementy, należy z dużą starannością dobrać jak najbardziej płaskie, stabilne i trudnopalne podłoże, aby nie wystąpiło ryzyko przewrócenia się urządzenia i spowodowania pożaru.



Nr	Opis	Ilość
1.	Moduł grzałki z wentylatorem i przewodem głównym	1
2.	Przewód zasilający	1
3.	Moduł termika i termopary	1
4.	Moduł sterownika	1
5.	Uchwyty kablowe	4
6.	Wkręty czarne 4,2x13 mm	4
7.	Wkręty do drewna 3,5x20 mm	8
8.	Wkręty do drewna 3,5x12 mm	8
9.	Szablon montażowy modułu grzejnego	1
10.	Szablon montażowy modułu sterownika	1
11.	Instrukcja montażu i użytkowania zestawu modułów	1

Uwaga: W zestawie znajdują się dwa rodzaje wkrętów do drewna – do użycia w zależności od grubości ścianki posiadanej wędzarni. Wkręty 3,5x12 mm są odpowiednie do ścianek o grubości max. 15 mm (wędzarnia dragON o symbolu 330360); a wkręty 3,5x20 mm do ścianek grubszych niż 15 mm (wędzarnie dragON o symbolach 330339;330341;330346).

W zależności od specyfiki danej wędzarni i materiału, z jakiego jest wykonana, przy montażu modułów może być konieczne użycie innego rodzaju wkrętów mocujących, niż te znajdujące się w zestawie. W takim przypadku należy je dobrać samodzielnie – tak, by zapewniły bezpieczne, stabilne umocowanie modułów i by zachowane zostały warunki bezpiecznego używania zestawu.

- Przygotuj miejsce pracy i narzędzia.
Potrzebne narzędzia: wkrętarka z długim bitem krzyżakowym, śrubokręt krzyżakowy, młotek, narzędzia do wycięcia otworu na moduł grzałki, wiertarka i wiertła do wykonania otworów pod przewody sterownika.

Przed montażem uważnie przeczytaj załączoną instrukcję.

- W przypadku wędzarni drewnianej przed montażem modułów zalecamy zabezpieczyć zewnętrzną powierzchnię komory wędzarni olejem jadalnym lub naturalnym impregnatem, np. olejem lnianym.

Montaż modułów grzałki, termika i termopary oraz sterownika

Zalecamy, by prace montażowe prowadzić z pomocą drugiej osoby (przede wszystkim przy montażu modułu sterownika).

- 1) Wyjmij z opakowania moduł grzałki (przedstawiony na ilustracji poniżej).



- 2) Używając szablону do montażu modułu grzejnego znajdującego się w zestawie (dopasowanego do wielkości tylnej puszkii modułu grzejnego) oznacz miejsce w dolnej części tylnej ściany komory wędzarniczej. **Uwaga: otwór pod moduł grzejny musi być wykonany co najmniej 70 mm od dolnej krawędzi komory wędzarniczej.** Wytnij prostokątny otwór (wzorując się na rysunkach poniżej). Zależnie od materiału, z jakiego wykonana jest wędzarnia, użyj potrzebnych narzędzi. Po wycięciu otworu przez otwarte drzwi komory włóż moduł grzałki do wnętrza wędzarni i przełóż przez otwór przewód główny z czerwoną końcówką.

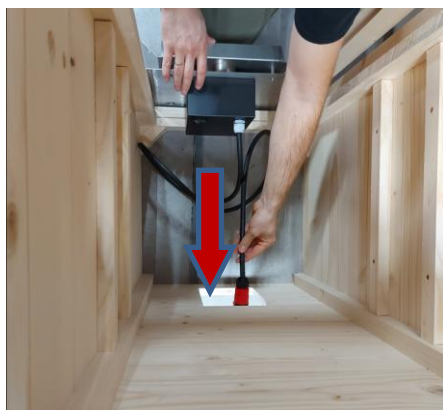

- 3) Umieść moduł grzałki w prostokątnym otworze na tylnej ścianie komory – wsuń go do końca, aż oprze się większą blaszaną powierzchnią o ścianę wędzarni. Moduł gotowy jest do przykręcenia.



- 4) Przykręć od wewnętrznej strony komory moduł grzałki do tylnej ściany, używając wkrętów do drewna znajdujących się w zestawie (4 szt. 3,5x20 mm lub 3,5x12 mm – zależnie od grubości ścianki), a w przypadku wędzarni stalowych (lub innych) użyj wkrętów do metalu (lub innych odpowiednich). Wykorzystaj wkrętarkę z długim bitem krzyżakowym.

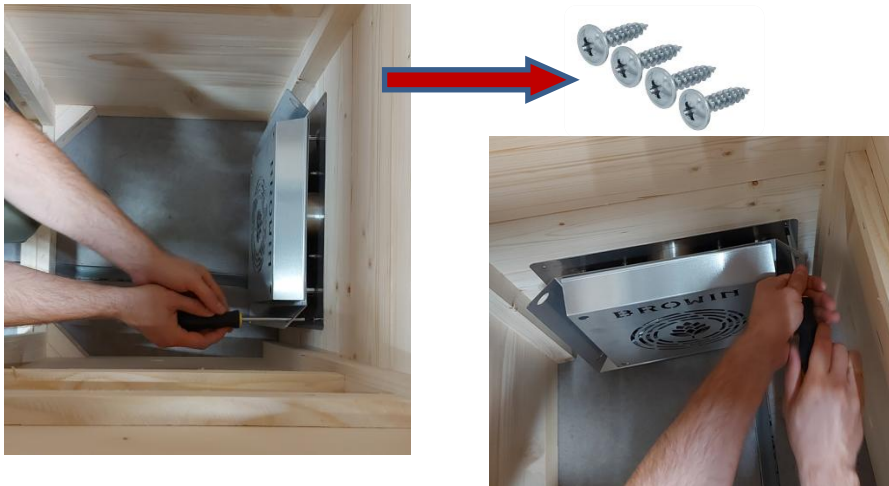

- 5) **UWAGA!!! Wybierz miejsce montażu modułu sterownika – w taki sposób, by długość przewodu głównego (z czerwoną końcówką) służącego do połączenia grzałki z modułem sterownika była wystarczająca do połączenia obu tych modułów.**

Przyłóż szablon montażowy modułu sterownika do ściany komory wędzarni i w miejscach oznaczonych na szablonie krzyżykami odznacz na ścianie punkty montażu wkrętów mocujących moduł sterownika (przykładowy rysunek poniżej). Odznacz też miejsca zaznaczone kółkami i następnie wywierć na wylot oba otwory (górny i dolny) zgodnie z parametrami z szablonu.

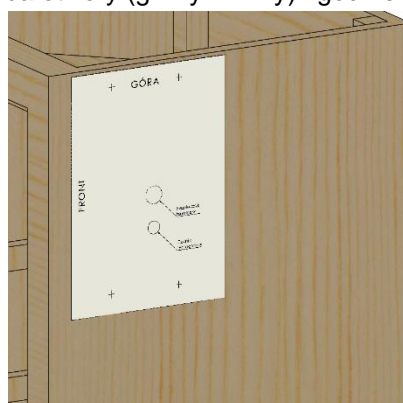

- 6) Wyjmij z zestawu moduł sterownika oraz moduł termika i termopary.

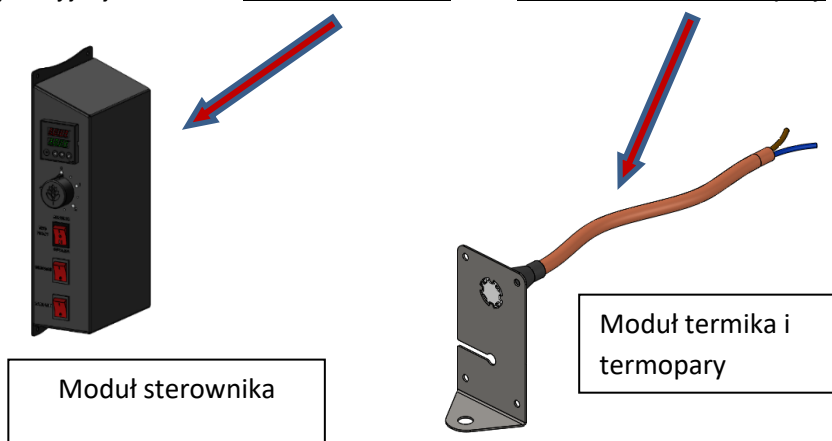

7) Na ścianie montażowej modułu sterownika znajduje się zielona termopara.

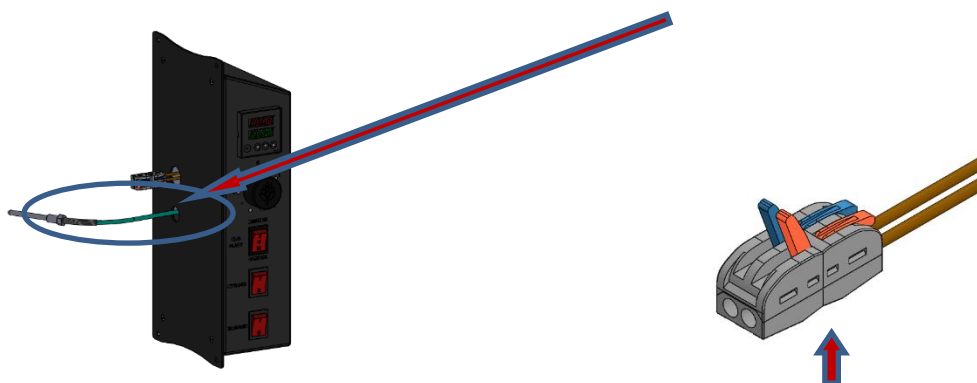

Zdejmij tekturkę zabezpieczającą przewód zielonej termopary oraz złącze elektryczne (**uwaga – nie wepchnij przewodów do środka modułu sterownika!**). Zieloną termoparę delikatnie wyciągnij z modułu sterownika na odległość około 15-20 cm (**uwaga – nie szarp za przewód, aby nie wyrwać go ze sterownika**). Poproś drugą osobę, by trzymała moduł sterownika na odpowiedniej wysokości i przełóż termoparę przez dolny – mniejszy otwór w ścianie komory – tak jak pokazano na rysunku poniżej:



- 8) Weź **moduł termika i termopary** i od wewnętrznej strony komory przełóż przewód termostatu przez górny otwór w ścianie.

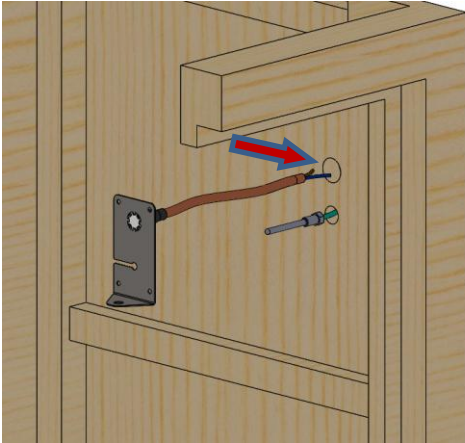

- 9) Podłącz przewody termostatu przełożone przez ścianę komory do **złącza elektrycznego** wychodzącego z modułu sterownika:

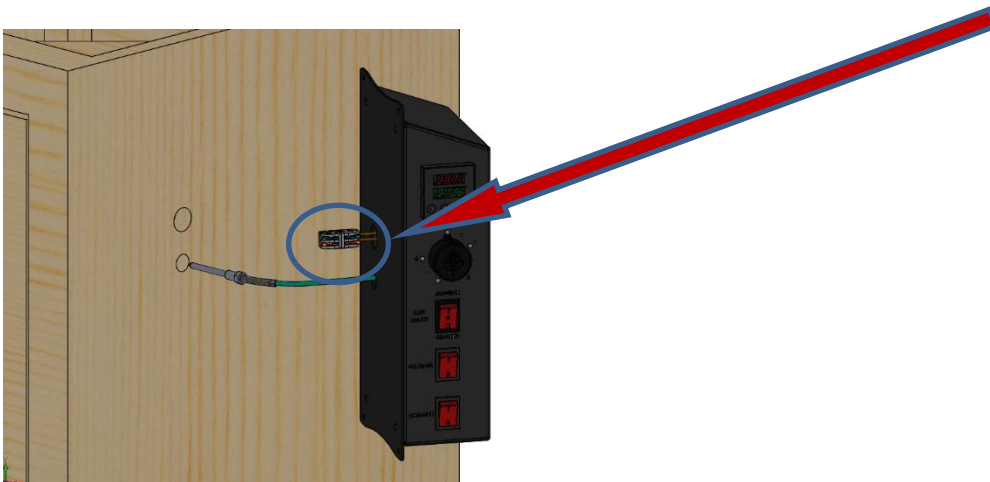

- a) Otwórz klipsy złącza elektrycznego.

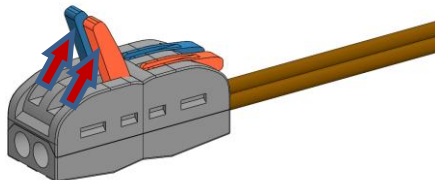

- b) Wsuń przewody modułu termostatu do otworów w złączu elektrycznym (1) – aż do wyczuwalnego oporu, a następnie opuść klipsy (2).

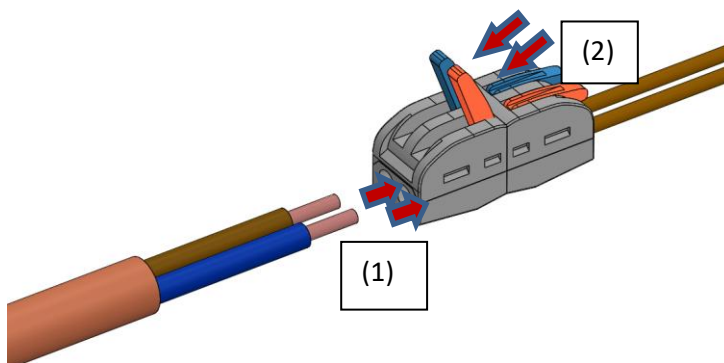

Wsuvanie przewodów w złącze elektryczne jest dowolne – nie ma znaczenia, który przewód wsuniesz w który otwór.

- 10) Zamontuj zieloną termoparę na blaszce modułu termika i termopary – wyciągnij termoparę przez ścianę wędzarni tak, aby można było jej zielony, silikonowy przewód wcisnąć w wycięcie blaszki (rys. A) i przesunąć, aż znajdzie się w otworze centralnym blaszki na końcu wycięcia (rys. B).

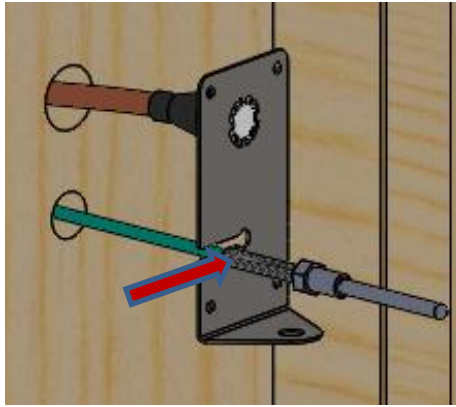

(rys. A)

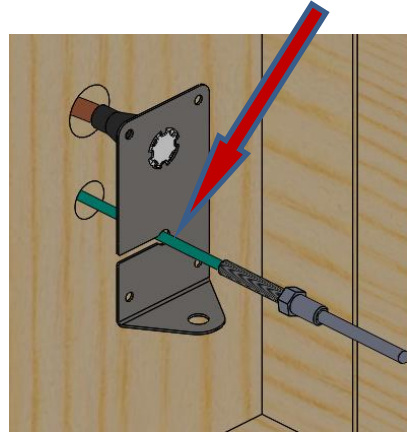

(rys. B)

- 11) Zegnij termoparę łukiem ku dołowi (rys. C), a następnie przełóż przez otwór w dolnym zagiętym boku blaszki i zabezpiecz termoparę od dołu nakrętką M8 dołączoną do modułu (rys. D)

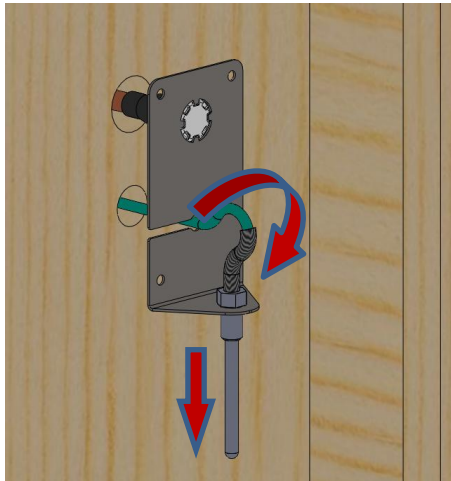

(rys. C)

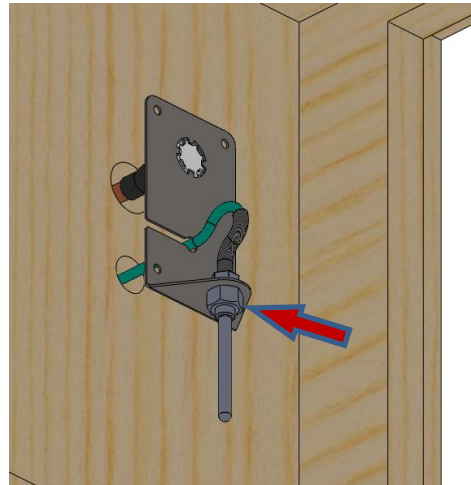

(rys. D)

- 12) Przewód termopary tworzący łuk wyprostuj, przepychając go przez otwór montażowy w ścianie komory – by ułożyć się w sposób przedstawiony poniżej. Tak przygotowany moduł wsuń w otwory montażowe w ścianie komory:

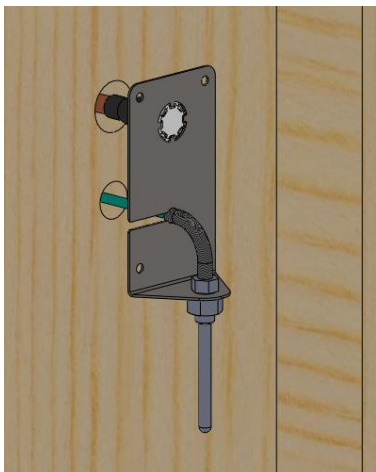

- 13) Trzymając moduł przy ścianie, dokręć go do niej czterema wkrętami do drewna (3,5x20 mm lub 3,5x12 mm, w zależności od grubości ścianki) dołączonymi do zestawu – lub odpowiednimi do ścianki z innego materiału niż drewno.

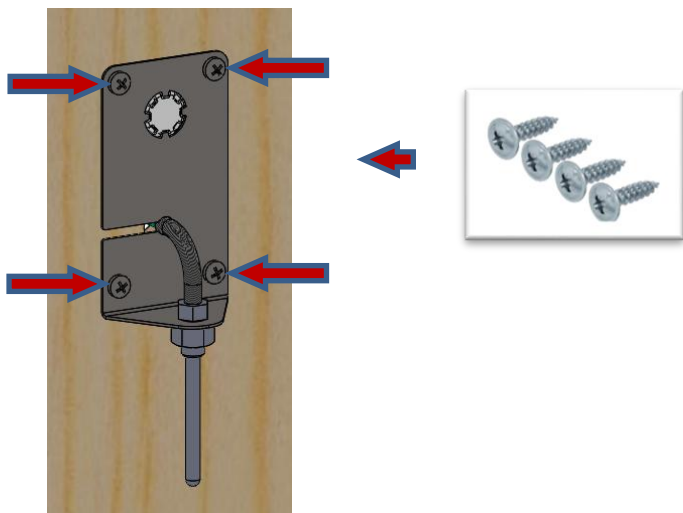

- 14) Wsuń nadmiar przewodów do modułu sterownika, a następnie przyłóż go do ściany wędzarni i ustaw na miejscu montażu wyznaczonym szablonem. Przykręć moduł sterownika czterema czarnymi wkrętami 4,2x13 mm (z łbem podkładowym lakierowanym) dołączonymi do zestawu – lub odpowiednimi do ścianki z innego materiału niż drewno.

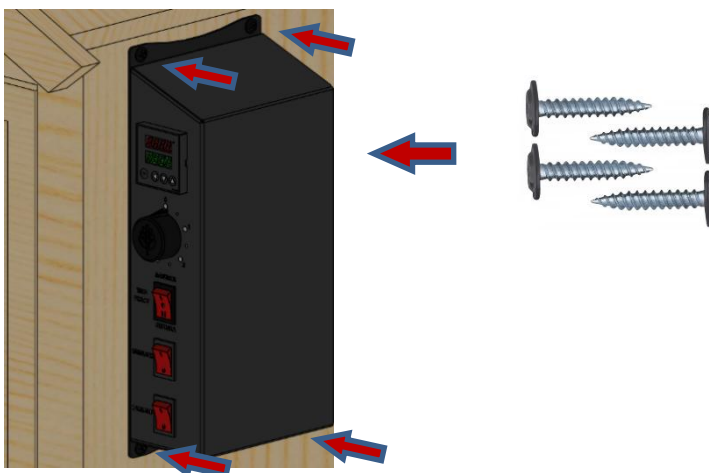

- 15) Podłącz przewód główny z czerwoną szybkozłączką do modułu sterownika (by moduł ten połączyć z modułem grzałki). Wsuwaj przewód na gniazdo do momentu, aż usłyszysz charakterystyczne kliknięcie zapadki.

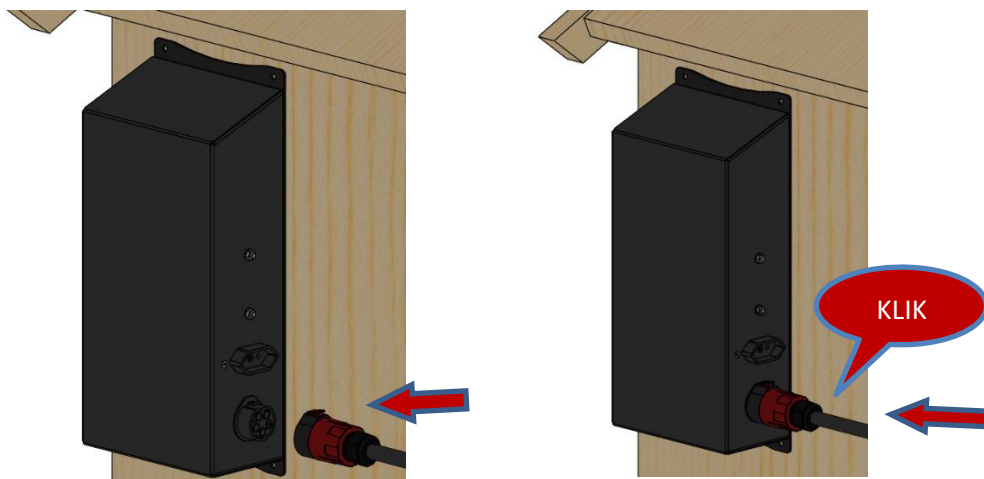

- 16) Przymocuj przewód główny do ściany wędzarni, używając 4 szt. uchwyty kablowych dołączonych do zestawu (jak pokazano na rysunku) lub użyj innych uchwytów, odpowiednich do ścianki z innego materiału niż drewno:

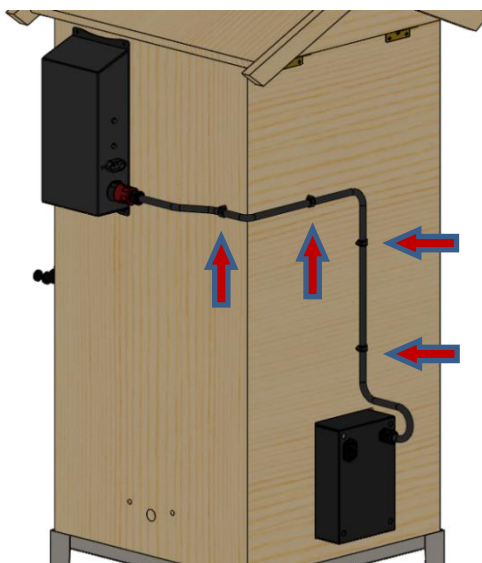

- 17) Podłącz przewód zasilający do gniazda modułu grzałki:

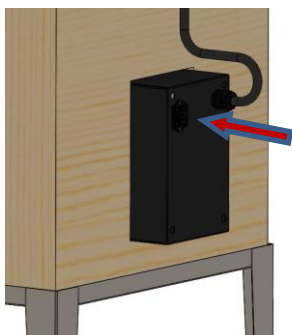

4. Obsługa

Pamiętaj, że przed przystąpieniem do procesu wędzenia jakichkolwiek produktów spożywczych należy dokonać “wygrzania” elementów grzejnych. Proces ten powinien potrwać **około 30 minut**, a przeprowadza się go w celu usunięcia wszelkich pozostałości produkcyjnych.

1. **NIE wykonuj procesu wypalania w pomieszczeniu, proces ten MUSI być wykonywany na zewnątrz.**
2. Podczas procesu wypalania używaj tylko temperatury i wentylatora.
3. Zamknij drzwiczki wędzarni.
4. Podłącz przewód zasilający do gniazda w skrzynce silnika wentylatora, a następnie do gniazda elektrycznego ze źródłem zasilania i uziemieniem.

Po zamontowaniu – zgodnie z instrukcją montażu – modułu sterownika, modułu grzejnego oraz termika i termopary, a następnie podłączeniu zestawu do źródła prądu, możesz zarządzać pracą wędzarni – także w opcji wędzenia z generatorem dymu z serii dragON Jet.

By zarządzać pracą generatora dymu za pomocą sterownika, należy podłączyć przewód pompki generatora do gniazda sterownika). Wskazówki dotyczące wędzenia z generatorem dymu znajdziesz w instrukcji dołączonej do opakowania produktu dragON Jet.

OBSŁUGA STEROWNIKA CYFROWEGO DO WĘDZARNI

PANEL STEROWNIKA



FUNKCJE ELEMENTÓW PANELU STEROWANIA:

- **Sterownik** – wyświetla temperatury, zadaną i aktualną oraz umożliwia ustawienie temperatury w zakresie 0-90°C.
- **Minutnik** – poprzez jego przekręcenie do zadanej pozycji uruchamia się praca grzałki oraz odliczanie czasu w zakresie 0-4 h.
- **Przełącznik funkcji grzania** – przełącznik funkcji zasilania grzałki pomiędzy grzaniem stałym (poz. II) oraz grzaniem czasowym (poz. I).
- **Włącznik wentylatora** – włączanie / wyłączanie wentylatora.
- **Włącznik zasilania głównego** – włączanie / wyłączanie głównego zasilania.



Na sterowniku ustaw maksymalną możliwą temperaturę (90°C) według następującej procedury:

- Naciśnij przycisk "SET" – edycja wartości zadanej (jaką chcesz uzyskać) w dolnej części wyświetlacza (SV, ZIELONA).
- Naciskaj przycisk ze strzałką w lewo, aby ustawić się kursorem w odpowiedniej pozycji do zmiany cyfry.
- Ustaw wartość kolejno 0090 przy pomocy przycisków ze strzałkami w górę / w dół, a następnie zatwierdź ponownie, naciskając przycisk "SET".
- Wartość temperatury pokazana w górnej części wyświetlacza (PV, CZERWONA) jest temperaturą aktualną odczytaną przez czujnik temperatury.

Świecąca się na wyświetlaczu dioda OUT 1 oznacza, że grzałka jest w trybie pracy.

- Przełącznik funkcji grzania ustaw w pozycję "I", co oznacza, że grzałka będzie włączona przez czas określony minutnikiem. Ustawienie przełącznika funkcji grzania w pozycji "II" będzie oznaczać ciągłą pracę grzałki, bez sterowania czasem.
- Przekręć pokrętko minutnika na pierwszą "kreskę" – oznacza to włączenie pracy grzałki na 30 minut. Zakres minutnika pozwala na ustawienie do 4 godzin, a jego podziałka skalowana jest co 30 minut.
- Uruchom włącznikiem wentylator.
- Odczekaj 30 minut na rozgrzanie się urządzenia – po tym czasie usłyszysz sygnał dźwiękowy (dzwonek) z minutnika i grzałka automatycznie się wyłączy.

Poczekaj kilka minut, aż urządzenie się wychłodzi, aby móc je przenieść czy wykonywać inne czynności wewnątrz komory. Dla efektywniejszego wychłodzenia komory otwórz dach (jeśli pozwala na to konstrukcja wędzarni) i pozostaw włączony wentylator.

Z modułami możesz wędzić w kilku opcjach:

- osuszanie** (bez dymu wędzarniczego) temperatura ~ 60°C
- wędzenie na zimno** ~ temperatura 16-25°C
- wędzenie na ciepło** ~ temperatura 30-55°C
- wędzenie na gorąco** ~ temperatura 55-65°C
- podpiekanie** ~ temperatura 70-85°C

Podane temperatury są orientacyjne, dokładne wartości dobierz do konkretnego wsadu.

Wybierając daną opcję użycia wędzarni, korzystaj z ustawień dostępnych na sterowniku zgodnie z podanymi wskazówkami ogólnymi oraz z zaleceniami podanymi w przepisie odnoszącym się do konkretnego wsadu.

Nie pozostawiaj urządzenia bez nadzoru.

Praca wędzarni bez termoobiegu w temperaturze maksymalnej, tj. 90°C w zależności od warunków atmosferycznych, dozwolona jest nie dłużej niż 4 godziny.

5. Dane techniczne

Zasilanie elektryczne:

- Napięcie: 230 V 50 Hz
- Moc: 1500 W / 2700 W

Zabezpieczenie: 10A / KSD301 - 110°C

Stopień ochrony: IP31

6. Konserwacja i czyszczenie

Szpecólnie ważne jest dokładne wyczyszczenie termopary oraz bezpiecznika termicznego po każdym użyciu – najlepiej dostępnym w Browin specjalistycznym, bardzo skutecznym *Płynem do czyszczenia wędzarni*.

Przed utylizacją produktu obowiązkowo zdemontuj urządzenia elektryczne i stosuj się do zasad postępowania ze zużytym sprzętem elektrycznym i elektronicznym:

<https://eur-lex.europa.eu/legal-content/PL/TXT/?uri=CELEX:32012L0019>

Każde gospodarstwo jest użytkownikiem sprzętu elektrycznego i elektronicznego, a co za tym idzie potencjalnym wytwórcą niebezpiecznego dla ludzi i środowiska odpadu, z tytułu obecności w sprzęcie niebezpiecznych substancji, mieszanin oraz części składowych. Z drugiej strony zużyty sprzęt to cenne materiały, z którego możemy odzyskać surowce takie jak miedź, cyna, szkło, żelazo i inne. Symbol przekreślonego kosza na śmieci umieszczamy na sprzęcie, opakowaniu lub dokumentach do surowca takie jak miedź, cyna, szkło, żelazo i inne. Symbol przekreślonego kosza na śmieci umieszczamy na sprzęcie, opakowaniu lub dokumentach do niego dołączony ■■■■ oznacza, że produkt nie wolno wyrzucać łącznie z innymi odpadami. Oznakowanie oznacza jednocześnie, że sprzęt został prowadzony do obrotu po dniu 13 sierpnia 2025 r. Obowiązkiem użytkownika jest przekazanie zużytego sprzętu do wyznaczonego punktu zbiórki w celu właściwego jego przetworzenia. Informacja o dostępnym systemie zbierania zużytego sprzętu elektrycznego można znaleźć w punkcie informacji sklepu oraz urzędzie miasta/gminy. Odpowiednie postępowanie ze zużytym sprzętem zapobiega negatywnym konsekwencjom dla środowiska naturalnego i ludzkiego zdrowia.



- USER MANUAL -

ELECTRICAL MODULES WITH DIGITAL CONTROLLER - dragON KIT FOR GARDEN SMOKEHOUSES

Set components:

- Controller module
- Heating module with fan
- Thermocouple and thermal module

The set is designed for all types of smokehouses with walls of 1.5-15 cm thick.

ATTENTION!

In order to ensure safe operation of the device, please read carefully and follow the recommendations of this instruction manual in their entirety.

ATTENTION!

Any other form of use and operation of the devices that is not in accordance with the form described in the content of this instruction manual is prohibited.

ATTENTION!

The heating module is powered by a life-threatening voltage of 230 V.

1. General information

The set of modules is designed to increase the functionality of stationary and portable garden smokehouses with walls of 1.5-15 cm thick. By using these modules, you gain a modern and user-friendly electric smokehouse that allows for professional hot, cold and hot smoking, drying, heating or baking of products. You can conveniently control the smoking process using the digital panel.

The convection heater will perfectly distribute heat throughout the entire space of the smoking chamber, which will make the smoking process much faster and more effective. The operation of the smokehouse will be supervised by a microprocessor controller with the help of a thermostat, which will disconnect the power supply in a dangerous situation, i.e. at temperatures above 110°C.

2. Safety instructions

- General safety instructions for working with electrical devices.

WARNING

Read all warnings and safety instructions and illustrations and technical data supplied with this device (where "device" should be understood here as this set of connected modules). Failure to follow the instructions below may result in electric shock, fire and/or serious bodily injury.

Keep all safety regulations and instructions for further use. The term "electrical device" refers to an electrical device powered by electricity from the mains (with a power cord).

- **Safety at the place of use**

CAUTION: use only outdoors under a roof/shelter.

- **It is forbidden to expose the device to atmospheric factors such as rain, snow, excessive sunlight, etc.**
- **The place of use must be kept clean. Clutter encourages accidents.** It is forbidden to leave the device unattended.
- **The device must not be used near flammable liquids, gases or dust.** During operation, the heater installed in the device heats up to a high temperature, which may cause ignition of dust or vapors and lead to an explosion.
- **When using the smokehouse, exercise particular caution when performing activities in close proximity to the heating module** - direct contact without appropriate protection may result in burns. **It is recommended to use appropriate personal protective equipment.**
- **When using the device, make sure that children and other bystanders and animals are not too close to hot elements.**
- **The device must not be operated by minors or adults with limited health capabilities.**
- **Do not move the smoker with modules while in use** - always let it cool down completely before moving it and preparing it for storage.
- **Store under a roof, preferably in a closed, dry room.**

- **Electrical safety**

The device is powered by a life-threatening voltage of 230 V AC. Any repair work may only be performed by specialized service units.

- **It is forbidden to perform any electrical repairs yourself.**
- **All maintenance work must be carried out when the device is disconnected from the power source.**
- **The plug of the electrical device must fit the sockets. The plug must not be modified in any situation or in any way. When using an electrical device with protective grounding, no adapter plugs may be used. The original plug and matching mains sockets reduce the risk of electric shock.**
- **It is recommended that the device be powered from a socket with a differential circuit breaker in the installation.**
- **The device must not be exposed to rain. Water entering the housing increases the risk of electric shock.**
- **Do not use the power cord for other purposes. The cord must not be used to move the device; and do not pull the plug out of the socket by pulling on the cable. The cable must be protected from high temperatures and kept away from sharp edges. Damaged or tangled cables increase the risk of electric shock.**
- **After installing the modules, do not connect the electric smoker until it is completely ready for use.**
- **Use only a grounded electrical outlet.**
- **Never use a device that is malfunctioning or damaged.**
- **Always have a powder fire extinguisher on hand when operating the electric smoker.**
- **Do not let the electric cable hang carelessly or touch hot surfaces.**
- **Never use an electrical device with a damaged plug or cable.**
- **If the power cable is damaged, it must be replaced by the manufacturer.**
- **After connecting the controller and the heating module with the main cable, you can connect the smoke generator pump cable or an extension cord to the power socket on the rear wall of the controller - connecting any other devices is prohibited, may result in permanent damage to the modules and pose a threat to the safety of using the equipment..**

Read the recommendations regarding the general safety of GPSR products, available at: <https://browin.com/gpsr>

We recommend carrying out assembly work with the help of a second person - especially when installing the controller module.

3. Assembly and preparation of the set for work

The assembly is illustrated using the example of a wooden smokehouse.

The smokehouse to which the set modules are to be mounted should be located / set up outside the building under a roof. This location should provide an electrical power supply with grounding.

Due to the electrical installation and heating elements, great care should be taken to select the most flat, stable and flame-retardant surface possible to avoid the risk of the device tipping over and causing a fire.



No	Description	Quantity
1.	Heater module with fan and main cable	1
2.	Power cord	1
3.	Thermocouple and thermal module	1
4.	Driver module	1
5.	Cable holders	4
6.	Black screws 4.2x13 mm	4
7.	Wood screws 3.5x20 mm	8
8.	Wood screws 3.5x12 mm	8
9.	Heating module mounting template	1
10.	Controller Module Mounting Template	1
11.	Instructions for assembly and use of the module set	1

Note: The set includes two types of wood screws - to be used depending on the wall thickness of your smokehouse. 3.5x12 mm screws are suitable for walls with a maximum thickness of 15 mm (dragON smokehouse with the symbol 330360); and 3.5x20 mm screws for walls thicker than 15 mm (dragON smokehouses with the symbols 330339; 330341; 330346).

Depending on the specifics of a given smokehouse and the material it is made of, it may be necessary to use a different type of mounting screws than those included in the set when assembling the modules. In such a case, they should be selected independently - so that they provide safe, stable mounting of the modules and that the conditions for safe use of the set are maintained.

- Prepare the workspace and tools.

Tools needed: screwdriver with long Phillips bit, Phillips screwdriver, hammer, tools for cutting a hole for the heater module, drill and drills for making holes for the controller cables.

Before assembly, read the enclosed instructions carefully.

- In the case of a wooden smokehouse, before assembling the modules, we recommend protecting the outer surface of the smokehouse chamber with edible oil or a natural impregnant, e.g. linseed oil.

Assembly of heater, thermal and thermocouple modules and controller

We recommend that assembly work be carried out with the help of a second person (especially when assembling the controller module).

- 1) Remove the heater module (shown in the illustration below) from the packaging.



Using the template for mounting the heating module included in the set (matched to the size of the rear box of the heating module), mark the place at the bottom of the rear wall of the smoking chamber. **Note: the hole for the heating module must be made at least 70 mm from the bottom edge of the smoking chamber.** Cut a rectangular hole (based on the drawings below). Depending on the material the smokehouse is made of, use the necessary tools. After cutting the hole through the open chamber door, insert the heating module into the interior of the smokehouse and feed the main cable with the red tip through the hole.



- 2) Place the heater module in the rectangular opening on the rear wall of the chamber – push it all the way in until it rests with its larger sheet metal surface against the wall of the smokehouse. The module is ready to be screwed in.



- 3) Screw the heater module to the rear wall from the inside of the chamber using the wood screws included in the set (4 pcs. 3.5x20 mm or 3.5x12 mm - depending on the wall thickness), and in the case of steel (or other) smokehouses, use metal screws (or other suitable ones). Use a screwdriver with a long Phillips bit.



- 4) **NOTE!!! Choose the mounting location for the controller module - so that the length of the main cable (with the red tip) used to connect the heater to the controller module is sufficient to connect both modules.**

Place the controller module mounting template on the wall of the smokehouse chamber and mark the mounting points for the controller module mounting screws on the wall in the places marked with crosses on the template (sample drawing below). Also mark the places marked with circles and then drill both holes through (top and bottom) according to the parameters from the template.

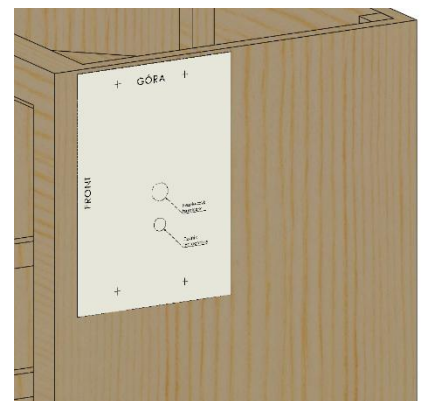

5) Remove the controller module and the thermal module and thermocouple from the set.

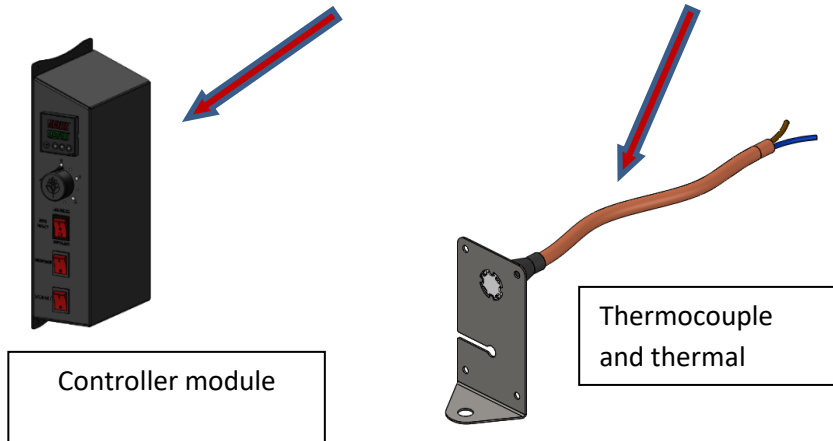

6) There is a green thermocouple on the mounting wall of the controller module.

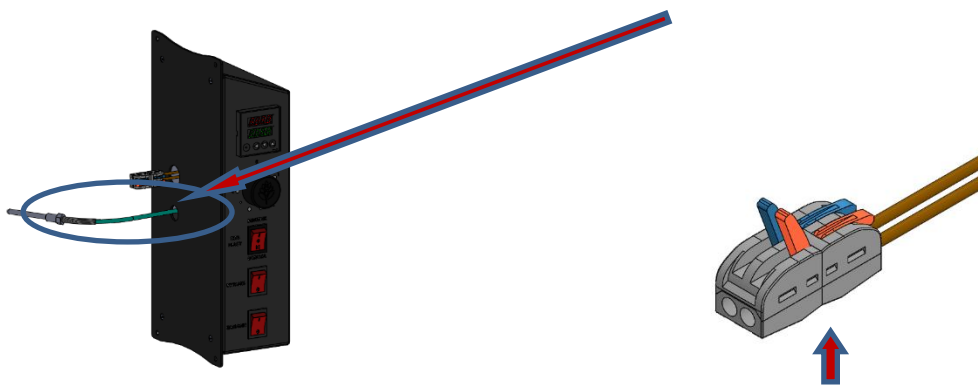

Remove the cardboard protecting the green thermocouple wire and the electrical connector (**be careful – do not push the wires inside the controller module!**). Gently pull the green thermocouple out of the controller module by about 15-20 cm (**be careful – do not yank the wire so as not to tear it out of the controller**). Ask a second person to hold the controller module at the right height and insert the thermocouple through the lower – smaller hole in the chamber wall – as shown in the drawing below::



- 7) Take the thermocouple and thermal module and from the inside of the chamber, insert the thermostat cable through the upper hole in the wall.

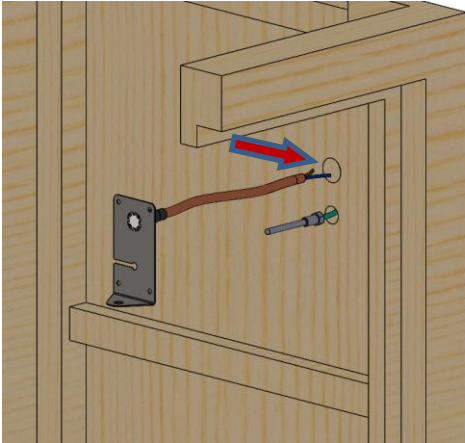

- 8) Connect the thermostat wires through the chamber wall to the electrical connector coming from the controller module:

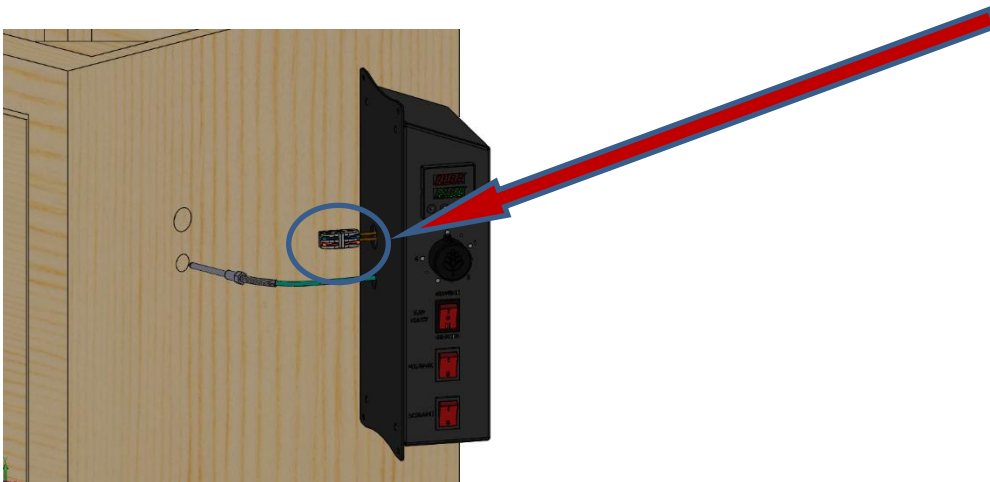

- a. Open the electrical connector clips.

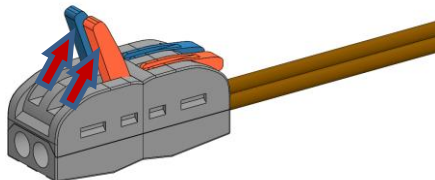

- b. Insert the thermostat module wires into the holes in the electrical connector (1) until resistance is felt, then lower the clips (2).

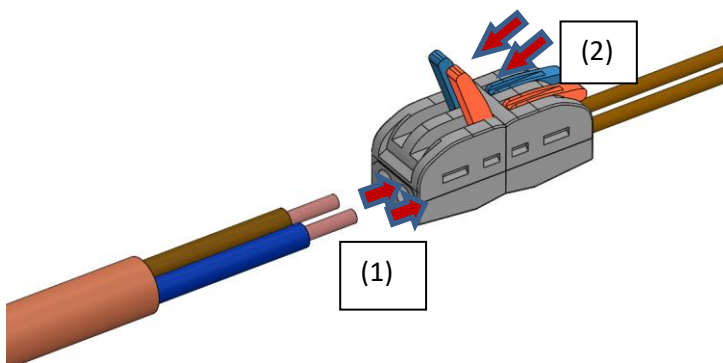

Inserting wires into the electrical connector is optional - it doesn't matter which wire you insert into which hole.

Install the green thermocouple on the thermal module and thermocouple plate – pull the thermocouple through the smoker wall so that its green silicone wire can be pushed into the plate cutout (Fig. A) and slide it until it is in the central hole in the plate at the end of the cutout (Fig. B)..

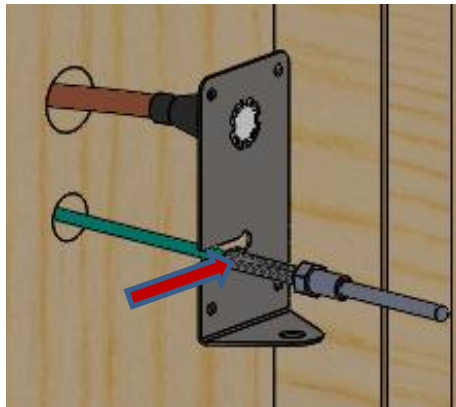

(Fig. A)

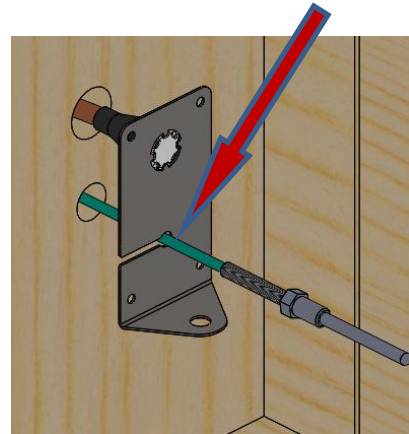

(Fig. B)

- 9) Bend the thermocouple downwards in an arc (Fig. C), then insert it through the hole in the lower bent side of the plate and secure the thermocouple from below with the M8 nut included with the module (Fig. D)

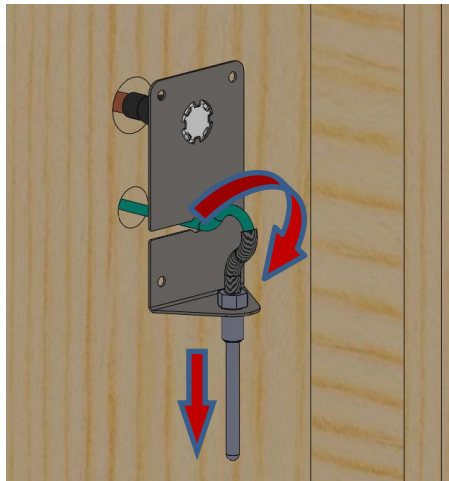

(Fig. C)

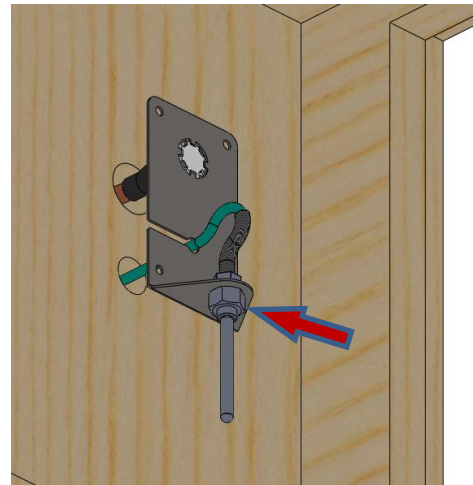

(Fig. D)

- 10) Straighten the thermocouple wire that creates the arc by pushing it through the mounting hole in the chamber wall – so that it is arranged as shown below. Insert the prepared module into the mounting holes in the chamber wall:

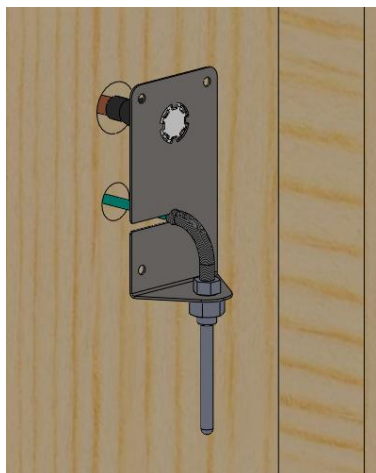

- 11) Holding the module against the wall, secure it to the wall using the four wood screws (3.5x20 mm or 3.5x12 mm, depending on the thickness of the wall) included in the kit – or those suitable for a non-wooden wall.

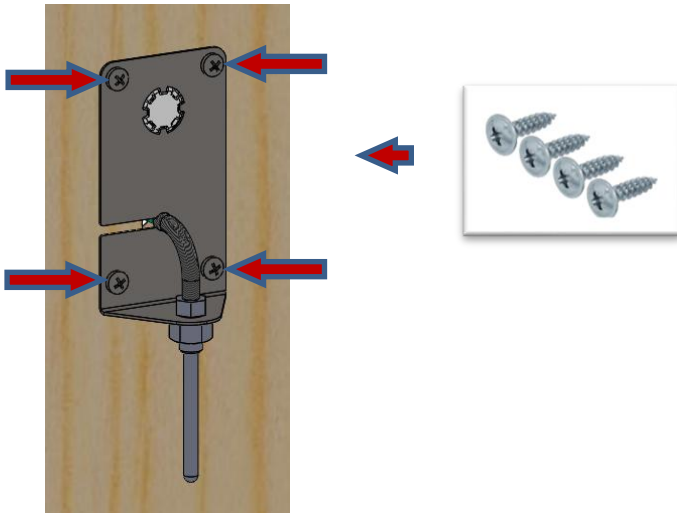

- 12) Insert excess wires into the controller module, then place it against the smoker wall and position it on the mounting location using the designated template. Secure the controller module with the four black 4.2x13mm screws (with a painted washer head) included in the kit – or suitable screws for a wall made of a material other than wood.

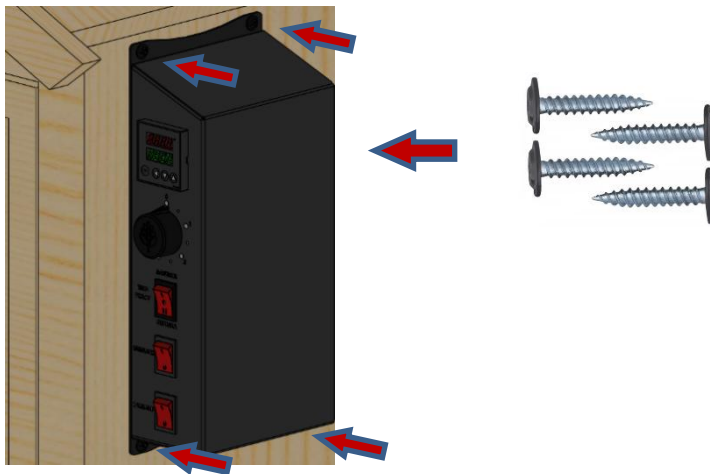

- 13) Connect the main wire with the red quick connector to the controller module (to connect the module to the heater module). Insert the wire into the socket until you hear the characteristic click of the latch.

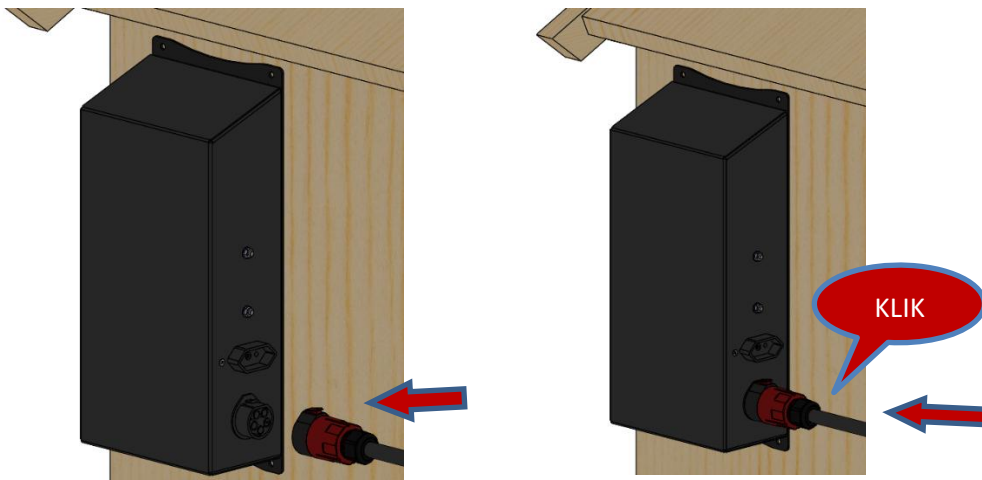

- 14) Attach the main cable to the smoker wall using the 4 cable ties included in the kit (as shown in the picture) or use other ties suitable for a wall made of a material other than wood:

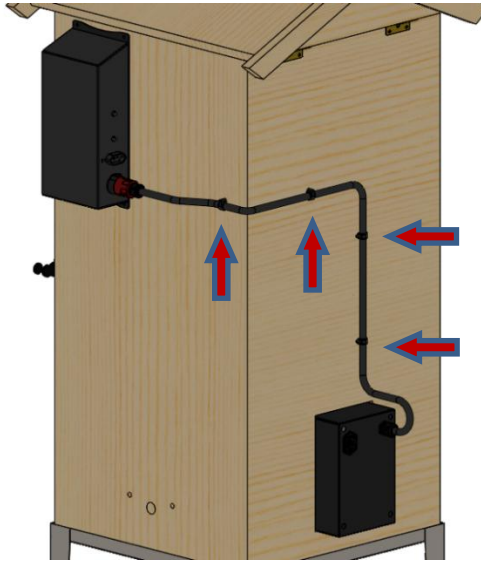

- 15) Connect the power cord to the heater module socket:

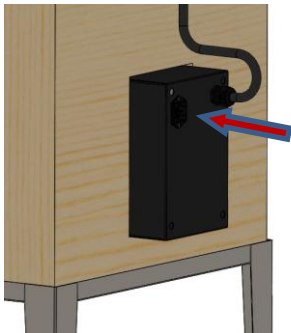

4. Operation

Remember that before starting the smoking process of any food products, the heating elements must be “heated up”. This process should take about 30 minutes and is carried out to remove any production residues.

1. **DO NOT perform the smoking process indoors, this process MUST be performed outdoors.**
2. During the smoking process, use only the temperature and fan.
3. Close the smokehouse door.
4. Connect the power cord to the socket in the fan motor box, and then to an electrical outlet with a power source and grounding.

After installing - in accordance with the assembly instructions - the controller module, heating module, and thermistor and thermocouple, and then connecting the set to the power source, you can control the operation of the smokehouse - also in the smoking option with the dragON Jet series smoke generator.

To control the operation of the smoke generator using the controller, connect the generator pump cable to the controller socket). For instructions on smoking with a smoke generator, see the instructions included in the dragON Jet product package..

OPERATION OF THE DIGITAL SMOKEHOUSE CONTROLLER

CONTROLLER PANEL

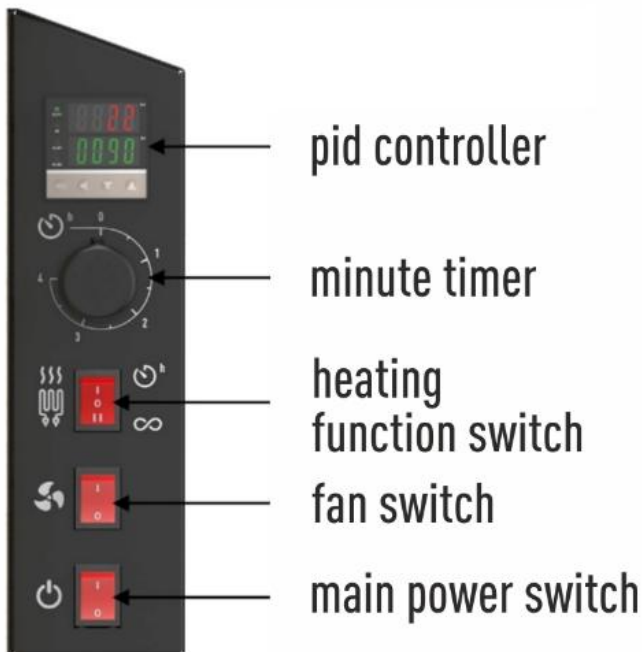

CONTROL PANEL ELEMENTS FUNCTIONS:

Controller – displays the set and current temperatures and allows you to set the temperature in the range of 0-90°C.

- **Timer** – by turning it to the set position, the heater starts working and the time counts down in the range of 0-4 h.
- **Heating function switch** – switch the heater power supply function between constant heating (item II) and time heating (item I).
- **Fan switch** – turns the fan on/off.
- **Main power switch** – turns the main power supply on/off.



Set the maximum possible temperature on the controller (90°C) according to the following procedure:

- a) Press the “SET” button – edit the set value (that you want to obtain) in the lower part of the display (SV, GREEN).
- b) Press the left arrow button to position the cursor in the appropriate position to change the digit.
- c) Set the value 0090 in sequence using the up/down arrow buttons, then confirm again by pressing the “SET” button.
- d) The temperature value shown at the top of the display (PV, RED) is the current temperature read by the temperature sensor..

The OUT 1 diode lit on the display means that the heater is in operation mode..

Set the heating function switch to the “I” position, which means that the heater will be on for the time specified by the timer. Setting the heating

function switch to the “II” position will mean continuous operation of the heater, without time control.

- Turn the timer knob to the first “line” – this means that the heater will be on for 30 minutes. The timer range allows you to set up to 4 hours, and its scale is scaled every 30 minutes.
- Start the fan with the switch.

- Wait 30 minutes for the device to warm up - after this time you will hear a sound signal (bell) from the timer and the heater will automatically turn off.

Wait a few minutes for the device to cool down so that you can move it or perform other activities inside the chamber. To cool the chamber more effectively, open the roof (if the design of the smokehouse allows it) and leave the fan on.

You can use the smokehouse in several options:

- **DEHUMIDIFICATION (without smoke)** temperature ~ 60°C,
- **COLD SMOKING** ~ temperature 16-25°C,
- **HOT SMOKING** ~ temperature 30-55°C,
- **HOT SMOKING** ~ temperature 55-65°C,
- **PRE-BAKED** ~ temperature 70-85°C,

The temperatures given are approximate, exact values should be selected for a specific batch.

When selecting a given option of using the smokehouse, use the settings available on the controller in accordance with the general guidelines and the recommendations given in the recipe relating to a specific batch..

Do not leave the device unattended..

Operation of the smokehouse without convection at the maximum temperature, i.e. 90oC depending on weather conditions, is allowed for no longer than 4 hour..

5. Technical data

Electrical power supply:

- Voltage: 230 V 50 Hz

- Power: 1500 W / 2700 W

Fuse: 10A / KSD301 - 110oC

Protection degree: IP31

6. Maintenance and cleaning

It is particularly important to thoroughly clean the thermocouple and thermal fuse after each use - preferably with a specialist, highly effective Smokehouse Cleaning Fluid available at Browin.

Before disposing of the product, it is mandatory to dismantle electrical devices and follow the rules for handling used electrical and electronic equipment:

<https://eur-lex.europa.eu/legal-content/PL/TXT/?uri=CELEX:32012L0019>

Every household is a user of electrical and electronic equipment, and therefore a potential producer of waste that is hazardous to humans and the environment, due to the presence of hazardous substances, mixtures and components in the equipment. On the other hand, used equipment is a valuable material from which we can recover raw materials such as copper, tin, glass, iron and others. We place the crossed-out waste bin symbol on the equipment, packaging or documents for raw materials such as copper, tin, glass, iron and others. The crossed-out waste bin symbol placed on equipment, packaging or documents attached to it means that the product must not be disposed of with other waste. The marking also means that the equipment was placed on the market after August 13, 2025. The user is obliged to transfer the used equipment to a designated collection point for proper processing. Information about the available system for collecting used electrical equipment can be found at the store's information point and the city/municipal office. Proper handling of used equipment prevents negative consequences for the natural environment and human health..





- BEDIENUNGSANLEITUNG – ELEKTRISCHE MODULE MIT DIGITALER STEUERUNG - dragON KIT FÜR GARTENRÄUCHERUNGEN

Set-Komponenten:

- Treibermodul
- Heizmodul mit Lüfter
- Thermo- und Thermoelementmodul

Das Set ist für alle Räucherkamertypen mit Wandstärken von 1,5-15 cm geeignet.

ACHTUNG!

Um einen sicheren Betrieb des Geräts zu gewährleisten, lesen Sie diese Bedienungsanleitung bitte sorgfältig durch und befolgen Sie alle Anweisungen in diesem Handbuch.

ACHTUNG!

Jede andere Art der Nutzung und Verwendung der Geräte, die nicht der im Inhalt dieser Bedienungsanleitung beschriebenen entspricht, ist untersagt.

ACHTUNG!

Die Versorgung des Heizmoduls erfolgt über eine lebensgefährliche Spannung von 230 V.

1. Allgemeine Informationen

Der Modulsatz dient zur Erweiterung der Funktionalität stationärer und mobiler Gartenräuchereien mit Wandstärken von 1,5 bis 15 cm. Durch den Einsatz dieser Module erhalten Sie eine moderne und einfach zu bedienende elektrische Räucheranlage, die ein professionelles Warm-, Heiß- und Kalträuchern, Trocknen, Erhitzen oder Backen von Produkten ermöglicht. Den Räuchervorgang können Sie bequem über das digitale Panel steuern.

Der Konvektionsheizer verteilt die Hitze optimal in der gesamten Räucherammer und macht den Räuchervorgang dadurch deutlich schneller und effektiver. Der Betrieb der Räucherammer wird mithilfe eines Thermostats von einer Mikroprozessorsteuerung überwacht, die im Gefahrenfall, d. h. bei Temperaturen über 110 °C, die Stromzufuhr unterbricht.

2. Sicherheitstipps

- **Allgemeine Sicherheitshinweise beim Umgang mit elektrischen Geräten.**

WARNUNG

Bitte lesen Sie alle Sicherheitswarnungen, Anweisungen, Abbildungen und Spezifikationen, die diesem Gerät beiliegen (wobei sich „Gerät“ auf diesen Satz miteinander verbundener Module bezieht). Die Nichtbeachtung der nachstehenden Anweisungen kann zu Stromschlägen, Bränden und/oder schweren Verletzungen führen.

Bitte bewahren Sie alle Anleitungen und Sicherheitshinweise für die weitere Verwendung auf. Unter dem Begriff Elektrogerät versteht man ein elektrisches Gerät, welches mit Strom aus der Netzsteckdose (mit Netzkabel) betrieben wird).

- **Sicherheit am Einsatzort**

HINWEIS: Nur im Freien unter einem Dach/Unterstand verwenden.

- **Es ist verboten, das Gerät Witterungseinflüssen wie Regen, Schnee, übermäßiger Sonneneinstrahlung usw. auszusetzen.**
- **Der Einsatzort muss sauber gehalten werden. Unordnung begünstigt Unfälle. Es ist verboten, das Gerät unbeaufsichtigt zu lassen.**
- **Verwenden Sie das Gerät nicht in der Nähe von brennbaren Flüssigkeiten, Gasen oder Staub. Während des Betriebs erhitzt sich die im Gerät eingebaute Heizung auf eine hohe Temperatur, die Staub oder Dämpfe entzünden und zu einer Explosion führen kann.**
- **Beim Umgang mit der Räucherammer ist besondere Vorsicht bei Tätigkeiten in unmittelbarer Nähe des Heizmoduls geboten** – direkter Kontakt ohne entsprechenden Schutz kann zu Verbrennungen führen. Es wird empfohlen, geeignete persönliche Schutzausrüstung zu verwenden.

- **Achten Sie beim Gebrauch des Geräts darauf, dass sich Kinder, andere Personen und Tiere nicht in der Nähe heißer Elemente aufhalten.**
- **Das Gerät darf nicht von Minderjährigen oder Erwachsenen mit eingeschränkter Gesundheit bedient werden.**
- **Bewegen Sie den Smoker mit Modulen nicht während des Betriebs** – lassen Sie ihn immer vollständig abkühlen, bevor Sie ihn bewegen und für die Lagerung vorbereiten.
- **Überdacht lagern, vorzugsweise in einem geschlossenen, trockenen Raum..**

- **Elektrische Sicherheit**

Die Stromversorgung des Gerätes erfolgt über eine lebensgefährliche Spannung von 230 V Wechselspannung. Eventuelle Reparaturmaßnahmen dürfen nur von spezialisierten Serviceeinheiten durchgeführt werden.

- **Es ist verboten, selbst elektrische Reparaturen durchzuführen.**
- **Sämtliche Wartungsarbeiten müssen bei von der Stromquelle getrenntem Gerät durchgeführt werden.**
- **Der Stecker des Elektrogeräts muss in die Steckdose passen. Sie dürfen das Plug-In unter keinen Umständen und in keiner Weise verändern. Beim Betrieb an einem Elektrogerät mit Schutzerdung dürfen keine Adapterstecker verwendet werden.** Der Originalstecker und die dazu passenden Steckdosen verringern das Risiko eines Stromschlags.
- **Es wird empfohlen, das Gerät über eine Steckdose mit Fehlerstrom-Schutzschalter in der Installation mit Strom zu versorgen.**
- **Das Gerät darf nicht dem Regen ausgesetzt werden.** Bei eindringendem Wasser im Gehäuse besteht die Gefahr eines Stromschlags.
- **Das Netzkabel darf nicht zweckentfremdet werden. Verwenden Sie das Kabel nicht, um das Gerät zu bewegen, und ziehen Sie den Stecker nicht am Kabel aus der Steckdose.** Das Kabel sollte vor hohen Temperaturen geschützt und von scharfen Kanten ferngehalten werden. Beschädigte oder verhedderte Kabel erhöhen das Risiko eines Stromschlags.
- **Nach der Installation der Module dürfen Sie den Elektro-Smoker erst anschließen, wenn er vollständig betriebsbereit ist.**
- **Verwenden Sie nur eine geerdete Steckdose.**
- **Verwenden Sie niemals ein Gerät, das nicht richtig funktioniert oder beschädigt ist.**
- **Halten Sie beim Betrieb eines elektrischen Räucherofens immer einen Pulverfeuerlöscher bereit.**
- **Lassen Sie das Stromkabel nicht unbeaufsichtigt herunterhängen oder heiße Oberflächen berühren.**
- **Verwenden Sie niemals ein Elektrogerät mit beschädigtem Stecker oder Kabel.**
- **Wenn das Netzkabel beschädigt ist, muss es vom Hersteller ersetzt werden.**
- **Nachdem Sie den Controller und das Heizmodul mit dem Hauptkabel verbunden haben, können Sie das Kabel der Rauchgeneratorpumpe oder ein Verlängerungskabel an die Strombuchse an der Rückseite des Controllers anschließen** – der Anschluss anderer Geräte ist verboten, kann zu dauerhaften Schäden an den Modulen führen und die Sicherheit bei der Verwendung des Geräts gefährden.

Die allgemeinen Sicherheitsempfehlungen für GPSR-Produkte finden Sie unter: <https://browin.com/gpsr>

Prace montażowe zalecamy prowadzić z pomocą drugiej osoby – przede wszystkim przy montażu modułu sterownika.

3. Zusammenbau und Vorbereitung des Sets für die Arbeit

Der Aufbau wird am Beispiel einer Räucherkammer aus Holz veranschaulicht.

Die Räucherkammer, an der die Set-Module montiert werden sollen, sollte außerhalb des Gebäudes unter einem Dach liegen/aufgestellt werden. Dieser Standort sollte über eine elektrische Stromversorgung mit Erdung verfügen.

Aufgrund der Elektroinstallation und der Heizelemente sollte unbedingt auf eine möglichst ebene, stabile und schwer entflammable Unterlage geachtet werden, da sonst die Gefahr eines Umkippens und damit verbundenen Brandes besteht.



Nr.	Beschreibung	Quantität
1.	Heizmodul mit Lüfter und Netzkabel	1
2.	Netzkabel	1
3.	Thermoelement und Thermomodul	1
4.	Treibermodul	1
5.	Kabelhalter	4
6.	Schwarze Schrauben 4,2x13 mm	4
7.	Holzschrauben 3,5x20 mm	8
8.	Holzschrauben 3,5x12 mm	8
9.	Montageschablone Heizmodul	1
10.	Montageschablone für Controllermodul	1
11.	Hinweise zur Montage und Verwendung des Modulsatzes	1

Hinweis: Im Set sind zwei Sorten Holzschrauben enthalten – passend zur Wandstärke Ihres Räucherofens. 3,5x12 mm Schrauben eignen sich für Wände mit einer Dicke von max. 15 mm (dragON Räucherkambersymbol 330360); und 3,5x20 mm Schrauben für Wände dicker als 15 mm (dragON Räucherkambersymbol mit Symbolen 330339; 330341; 330346).

Abhängig von den Besonderheiten einer bestimmten Räucherkammer und dem Material, aus dem sie besteht, kann es erforderlich sein, bei der Montage der Module andere Arten von Befestigungsschrauben zu verwenden als die, die im Set enthalten sind. In einem solchen Fall sollten sie unabhängig voneinander ausgewählt werden, um eine sichere, stabile Montage der Module zu gewährleisten und die Bedingungen für die sichere Verwendung des Sets aufrechtzuerhalten.

- Bereiten Sie Ihren Arbeitsbereich und Ihre Werkzeuge vor.
Benötigtes Werkzeug: Schraubendreher mit langem Kreuzschlitzbit, Kreuzschlitzschraubendreher, Hammer, Werkzeug zum Schneiden eines Lochs für das Heizmodul, Bohrer und Bohrer zum Bohren von Löchern für die Steuerkabel.

Lesen Sie vor der Montage die beiliegende Anleitung sorgfältig durch.

- Bei einem Räucherofen aus Holz empfehlen wir, vor dem Zusammenbau der Module die Außenfläche der Räucherkammer mit Speiseöl oder einer natürlichen Imprägnierung, z. B. Leinöl, zu schützen.

Installation von Heizung, Thermo- und Thermoelementmodulen und Regler

Wir empfehlen, die Montagearbeiten (insbesondere bei der Montage des Reglermoduls) mit Hilfe einer zweiten Person durchzuführen).

- 1) Nehmen Sie das Heizmodul aus der Verpackung (siehe Abbildung unten).



- 2) Markieren Sie mithilfe der im Kit enthaltenen Heizmodul-Montageschablone (abgestimmt auf die Größe der Heizmodul-Rückbox) die Stelle unten an der Rückwand der Räucherkammer. Hinweis: Die Bohrung für das Heizmodul muss mindestens 70 mm von der Unterkante der Räucherkammer entfernt erfolgen. Schneiden Sie ein rechteckiges Loch aus (folgen Sie den Zeichnungen unten). Verwenden Sie je nach Material Ihrer Räucherkammer die erforderlichen Werkzeuge. **Nachdem Sie ein Loch durch die offene Kammertür geschnitten haben, setzen Sie das Heizmodul in den Smoker ein und führen Sie das Hauptkabel mit der roten Spitze durch das Loch.**

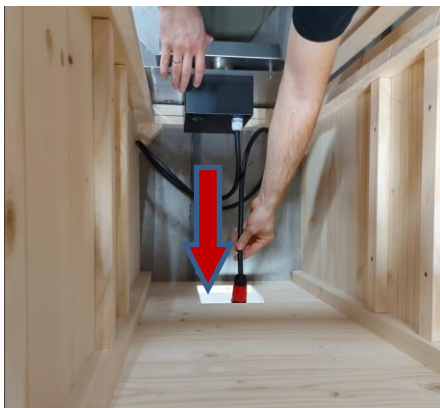

- 3) Platzieren Sie das Heizmodul in der rechteckigen Öffnung an der Rückwand der Kammer – schieben Sie es ganz hinein, bis seine größere Blechoberfläche an der Wand der Räucherkammer anliegt. Das Modul ist fertig zum Anschrauben.



- 4) Das Heizmodul mit den im Set enthaltenen Holzschrauben (4 Stück 3,5x20 mm bzw. 3,5x12 mm - je nach Wandstärke) von der Kammerinnenseite her an die Rückwand schrauben, bei Smokern aus Stahl (oder anderen Werkstoffen) Metallschrauben (oder andere geeignete Schrauben) verwenden. Verwenden Sie einen Schraubendreher mit einem langen Kreuzschlitz.

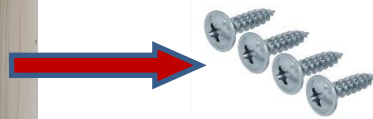

- 5) **ACHTUNG!!! Wählen Sie den Montageort für das Steuermodul so aus, dass die Länge des Hauptkabels (mit roter Spitze), das zur Verbindung des Heizgeräts mit dem Steuermodul verwendet wird, ausreicht, um beide Module zu verbinden.**

Legen Sie die Montageschablone des Steuermoduls an die Wand der Räucherkammer und markieren Sie die Befestigungspunkte für die Befestigungsschrauben des Steuermoduls an den mit Kreuzen markierten Stellen auf der Schablone an der Wand (Beispielzeichnung unten). Markieren Sie außerdem die mit Kreisen gekennzeichneten Stellen und bohren Sie anschließend beide Löcher (oben und unten) entsprechend den Angaben aus der Schablone.



6) Entfernen Sie das Reglermodul und das Thermo- und Thermoelementmodul aus dem Set.

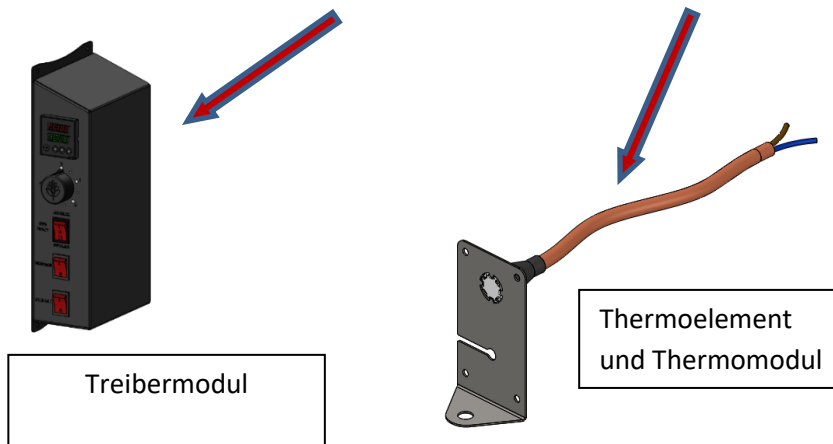

7) An der Montagewand des Reglermoduls befindet sich ein grünes Thermoelement.

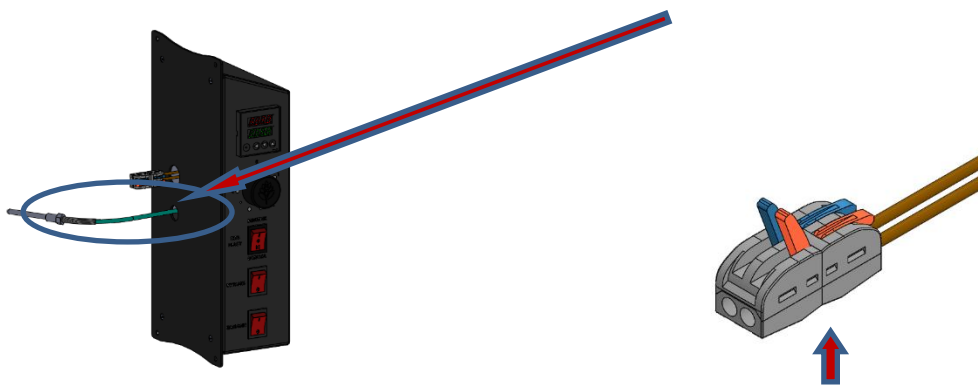

Entfernen Sie die Pappe, die das grüne Thermoelementkabel und den elektrischen Anschluss schützt (**Vorsicht – drücken Sie die Kabel nicht in das Steuermodul!**). Das grüne Thermoelement vorsichtig ca. 15-20 cm aus dem Reglermodul herausziehen (**Vorsicht, nicht am Kabel ziehen, um es nicht aus dem Regler zu reißen**). Bitten Sie eine zweite Person, das Reglermodul in der entsprechenden Höhe zu halten und das Thermoelement durch das untere, kleinere Loch in der Kammerwand einzuführen, wie in der Abbildung unten gezeigt::



- 8) Nehmen Sie **das Thermomodul und das Thermoelement** und führen Sie das Thermostatkabel von der Innenseite der Kammer aus durch das obere Loch in der Wand..

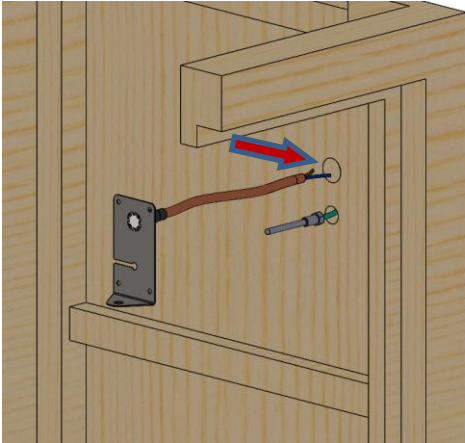

- 9) Verbinden Sie die Thermostatkabel durch die Kammerwand mit dem elektrischen Anschluss, der vom Steuermodul kommt:

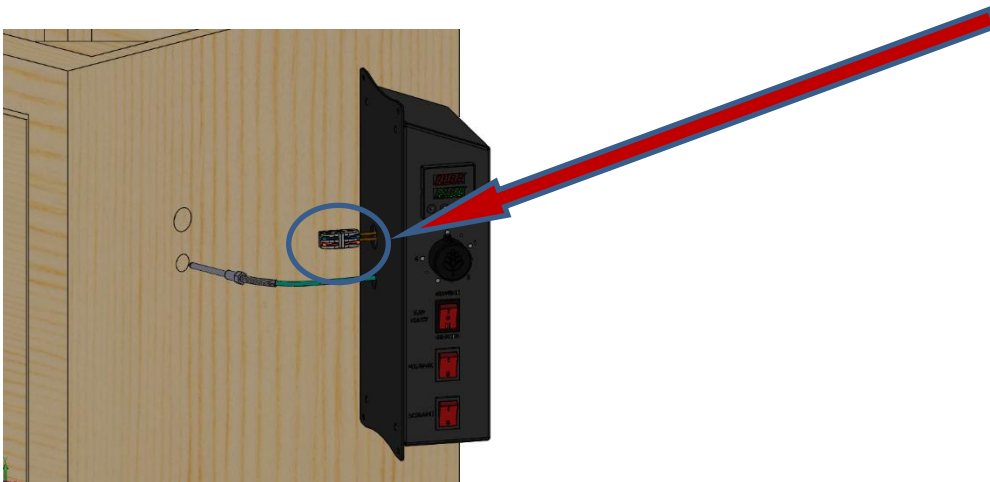

- a. Öffnen Sie die elektrischen Anschlussklemmen.

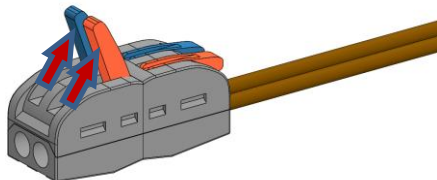

- b. Die Kabel des Thermostatmoduls in die Öffnungen des elektrischen Anschlusses (1) einführen, bis ein Widerstand zu spüren ist, dann die Klammern (2) absenken.

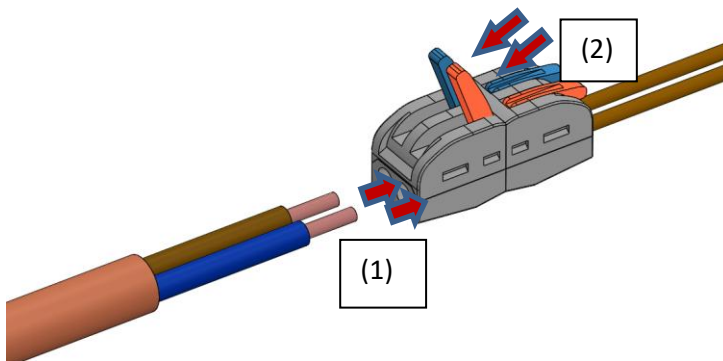

Das Einführen von Drähten in den elektrischen Anschluss ist optional - es spielt keine Rolle, welchen Draht Sie in welches Loch einführen.

Installieren Sie das grüne Thermoelement am Thermomodul und an der Thermoelementplatte - ziehen Sie das Thermoelement durch die Wand der Räucherkammer, sodass sein grünes Silikonkabel in den Ausschnitt in der Platte geschoben werden kann (Abb. A) und schieben Sie es, bis es sich im zentralen Loch der Platte am Ende des Ausschnitts befindet (Abb. B).

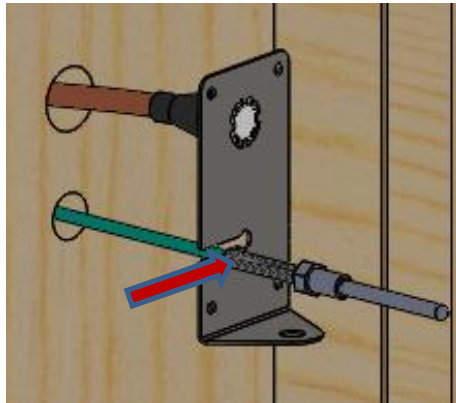

(Abb. A)

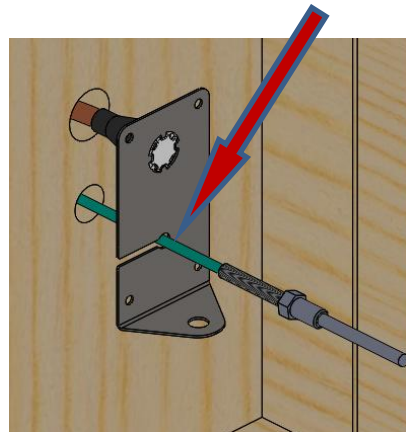

(Abb. B)

- 10) Das Thermoelement bogenförmig nach unten biegen (Abb. C), anschließend durch die Bohrung an der unteren gebogenen Seite der Platte stecken und das Thermoelement von unten mit der dem Modul beiliegenden M8-Mutter fixieren (Abb. D)

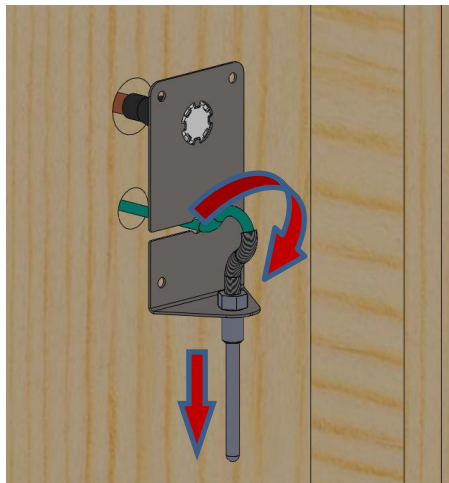

(Abb. C)

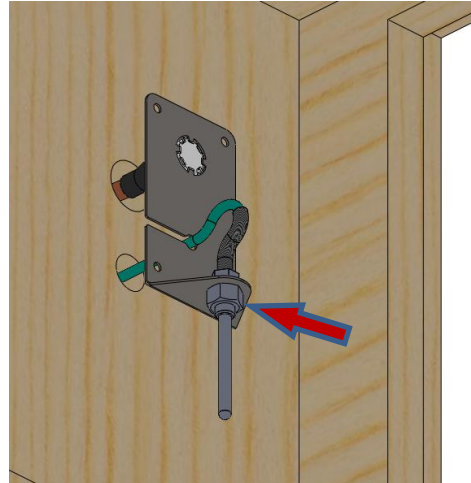

(Abb. D)

- 11) Richten Sie den Thermoelementdraht, der den Lichtbogen erzeugt, gerade, indem Sie ihn durch das Montageloch in der Kammerwand schieben – so dass er wie unten gezeigt ausgerichtet ist. Setzen Sie das vorbereitete Modul in die Montagelöcher in der Kammerwand ein:

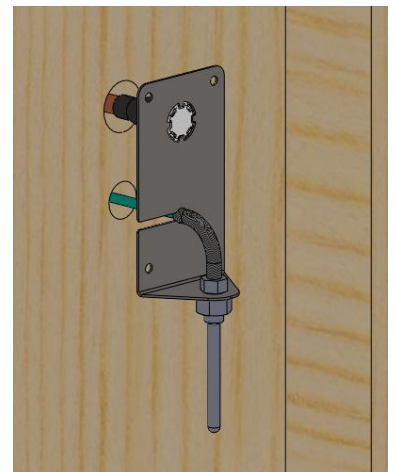

- 12) Halten Sie das Modul an die Wand und befestigen Sie es mit den vier im Kit enthaltenen Holzschrauben (3,5 x 20 mm oder 3,5 x 12 mm, je nach Wandstärke) an der Wand – oder mit geeigneten Schrauben für Wände, die nicht aus Holz sind..

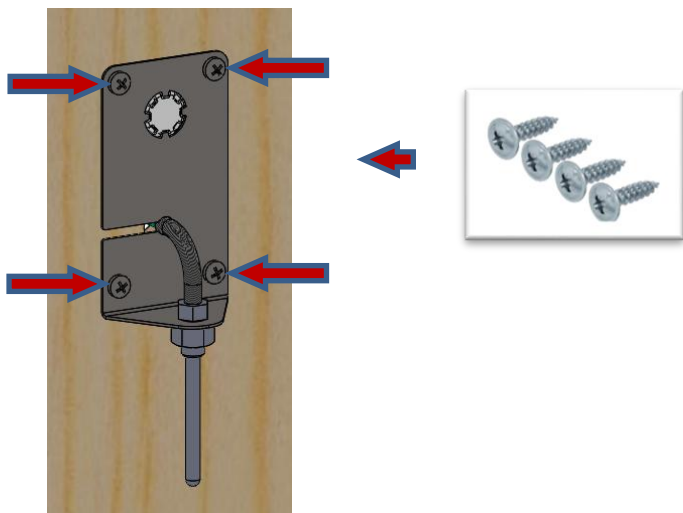

- 13) Überschüssige Kabel in das Steuermodul einführen, dieses anschließend an die Smoker-Wand ansetzen und mithilfe der dafür vorgesehenen Schablone am Montageort positionieren. Befestigen Sie das Controllermodul mit den vier im Kit enthaltenen schwarzen 4,2 x 13 mm Schrauben (mit lackiertem Unterlegscheibenkopf) – oder mit Schrauben, die für eine nicht aus Holz gefertigte Wand geeignet sind.

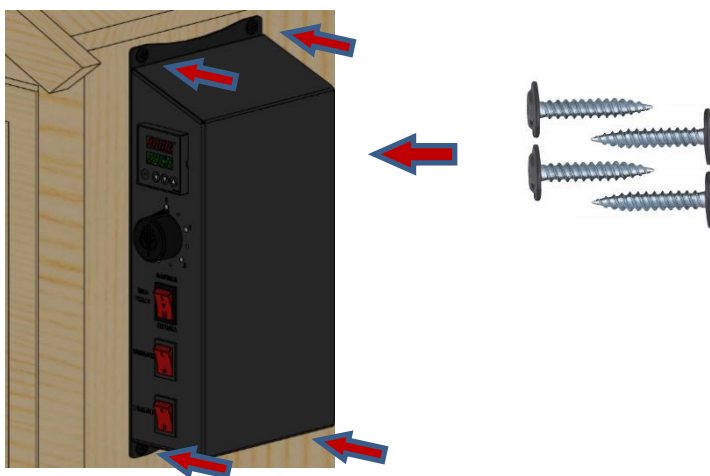

- 14) Verbinden Sie das Hauptkabel mit dem roten Schnellverbinder mit dem Steuermodul (um dieses Modul mit dem Heizungsmodul zu verbinden). Stecken Sie das Kabel in die Buchse, bis Sie das charakteristische Klicken der Verriegelung hören.

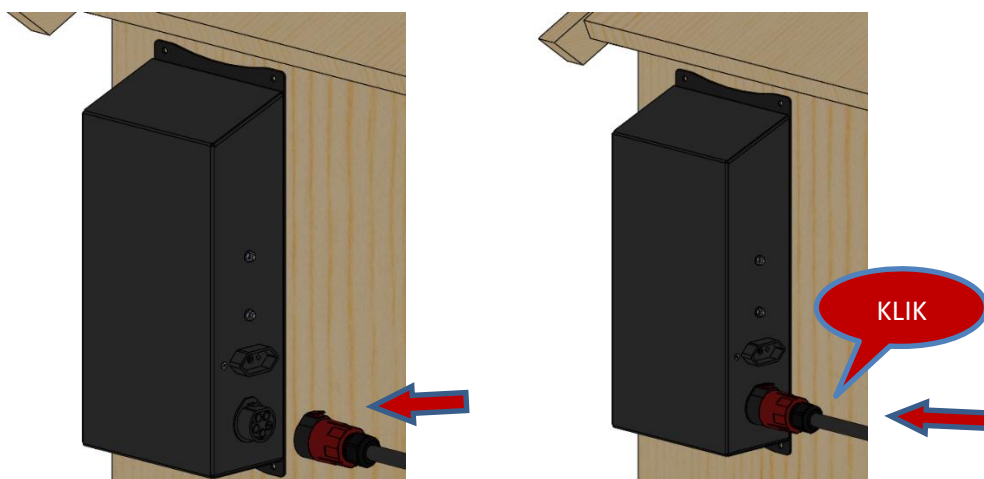

- 15) Befestigen Sie das Hauptkabel mit den 4 im Set enthaltenen Kabelklemmen an der Smoker-Wand (wie in der Abbildung gezeigt) oder verwenden Sie andere Klemmen, die für eine Wand aus einem anderen Material als Holz geeignet sind:

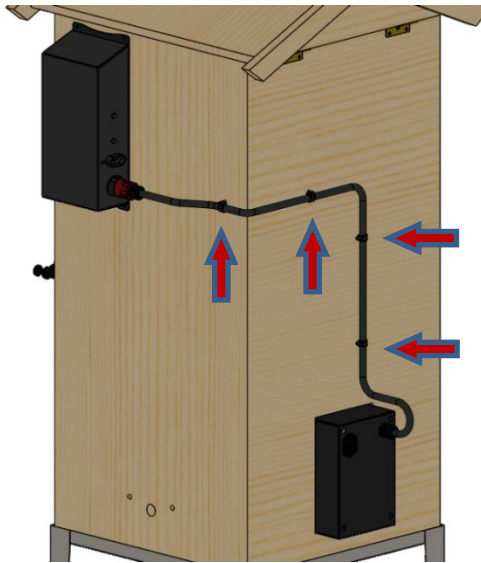

- 16) Schließen Sie das Netzkabel an die Buchse des Heizmoduls an:

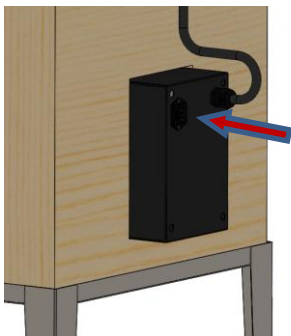

4. Service

Denken Sie daran, dass Sie die Heizelemente „aufwärmen“ müssen, bevor Sie mit dem Räuchern von Lebensmitteln beginnen. Dieser Vorgang sollte etwa 30 Minuten dauern und wird durchgeführt, um etwaige Herstellungsrückstände zu entfernen.

1. **Führen Sie den Brennvorgang NICHT in Innenräumen durch, dieser Vorgang MUSS im Freien durchgeführt werden.**
2. Verwenden Sie während des Brennvorgangs nur Temperatur und Lüfter.
3. Schließen Sie die Räucherkamertür.
4. Schließen Sie das Netzkabel an die Buchse am Lüftermotorkasten und dann an eine Steckdose mit Stromquelle und Erdung an.

Nachdem Sie – gemäß der Montageanleitung – das Steuermodul, das Heizmodul, das Thermorelais und das Thermelement installiert und das Set anschließend an eine Stromquelle angeschlossen haben, können Sie den Betrieb der Räucherkammer – auch in der Räuchervariante mit einem Rauchgenerator der Serie dragON Jet – steuern.

Um den Betrieb des Rauchgenerators mithilfe des Controllers zu steuern, schließen Sie das Generatorpumpenkabel an die Buchse des Controllers an. Hinweise zum Räuchern mit einem Rauchgenerator finden Sie in der Anleitung, die der Produktverpackung von dragON Jet beiliegt.

BEDIENUNG DES DIGITALEN RAUCHKAMMER-CONTROLLERS

BEDIENFELD

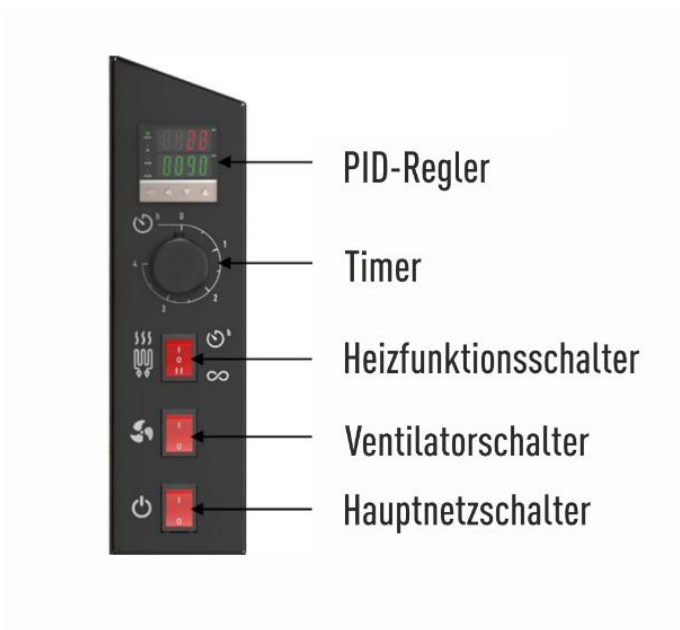

FUNKTIONEN DER BEDIENFELDELEMENTE:

Controller – zeigt die eingestellte und aktuelle Temperatur an und ermöglicht Ihnen, die Temperatur im Bereich von 0–90°C einzustellen.

- **Timer** – durch Drehen auf die eingestellte Position wird die Heizung gestartet und der Zeitcountdown im Bereich von 0–4 Stunden gestartet.
- **Heizfunktionsschalter** – Funktionsschalter der Heizstromversorgung zwischen Dauerheizung (Pos. II) und Zeitheizung (Pos. I).
- **Lüfterschalter** – Ein-/Ausschalten des Lüfters.
- **Hauptstromschalter** – Schaltet den Hauptstrom ein/aus.



Stellen Sie am Regler die maximal mögliche Temperatur (90°C) nach folgendem Verfahren ein:

- a) Drücken Sie die Taste „SET“ – bearbeiten Sie den eingestellten Wert (was Sie erhalten möchten) im unteren Teil des Displays (SV, GRÜN).
- b) Drücken Sie die linke Pfeiltaste, um den Cursor an die entsprechende Position zu bewegen und die Zahl zu ändern.
- c) Stellen Sie mit den Pfeiltasten auf/ab den Wert 0090 ein und bestätigen Sie erneut mit der Taste „SET“.
- d) Der im oberen Teil des Displays angezeigte Temperaturwert (PV, ROT) ist die aktuelle vom Temperatursensor gemessene Temperatur..

Das Aufleuchten der OUT 1-Diode auf dem Display bedeutet, dass sich das Heizgerät im Betriebsmodus befindet..

- Stellen Sie den Heizfunktionsschalter auf die Position „I“, was bedeutet, dass die Heizung für die vom Timer vorgegebene Zeit eingeschaltet bleibt. Wenn Sie den Heizfunktionsschalter auf die Position „II“ stellen, erfolgt ein kontinuierlicher Betrieb des Heizgeräts ohne Zeitsteuerung.
- Drehen Sie den Timer-Knopf auf die erste „Zeile“ – das bedeutet, dass die Heizung 30 Minuten lang in Betrieb ist. Der Timerbereich ermöglicht die Einstellung von bis zu 4 Stunden und seine Skala wird alle 30 Minuten skaliert.
- Schalten Sie den Ventilator mit dem Schalter ein.

- Warten Sie 30 Minuten, bis das Gerät aufgewärmt ist. Nach dieser Zeit hören Sie ein akustisches Signal (Glocke) vom Timer und die Heizung schaltet sich automatisch aus..

Warten Sie einige Minuten, bis das Gerät abgekühlt ist, bevor Sie es bewegen oder andere Aktivitäten in der Kammer durchführen (um die Kammer effektiver zu kühlen, öffnen Sie das Dach und lassen Sie den Ventilator eingeschaltet).

Sie können die Räucherei auf verschiedene Arten nutzen:

- **TROCKNUNG (ohne Rauch)** Temperatur ~ 60°C,
- **KALTRAUCHEN** ~ Temperatur 16-25°C,
- **HEIZRÄUCHERN** ~ Temperatur 30-55°C,
- **HEISSES RÄUCHERN** ~ Temperatur 55-65°C,
- **BACKEN** ~ Temperatur 70-85°C,

Die angegebenen Temperaturen sind Näherungswerte. Wählen Sie die genauen Werte für eine bestimmte Belastung.

Wenn Sie eine bestimmte Nutzungsoption für den Smoker auswählen, verwenden Sie die auf dem Controller verfügbaren Einstellungen gemäß den bereitgestellten allgemeinen Richtlinien und den im Rezept angegebenen Empfehlungen für eine bestimmte Ladung.

Lassen Sie das Gerät nicht unbeaufsichtigt.

Der Betrieb der Räucherammer ohne Konvektion bei Maximaltemperatur, also 90°C je nach Witterungsbedingungen, ist für maximal 4 Stunden zulässig.

5. Technische Daten

Stromversorgung:

- Spannung: 230 V, 50 Hz

- Leistung: 1500 W / 2700 W

Schutz: 10 A / KSD301 - 110 °C

Schutzart: IP31

6. Wartung und Reinigung

Besonders wichtig ist eine gründliche Reinigung des Thermoelements und der Thermosicherung nach jedem Gebrauch – am besten mit einem speziellen, hochwirksamen Räucherammer-Reiniger, der bei Browin erhältlich ist.

Vor der Entsorgung des Produkts müssen Elektrogeräte unbedingt zerlegt und die Regeln zum Umgang mit elektrischen und elektronischen Altgeräten beachtet werden:

<https://eur-lex.europa.eu/legal-content/PL/TXT/?uri=CELEX:32012L0019>

Jeder Haushalt ist Nutzer von Elektro- und Elektronikgeräten und damit potenzieller Erzeuger von Abfällen, die aufgrund der in den Geräten enthaltenen gefährlichen Stoffe, Gemische und Bestandteile eine Gefahr für Mensch und Umwelt darstellen. Andererseits sind Altgeräte ein wertvolles Material, aus dem wir Rohstoffe wie Kupfer, Zinn, Glas, Eisen und



andere zurückgewinnen können. Auf Geräten, Verpackungen oder Dokumenten für Rohstoffe wie Kupfer, Zinn, Glas, Eisen und anderen soll das Symbol der durchgestrichenen Mülltonne angebracht sein. Das Symbol einer durchgestrichenen Mülltonne auf Geräten, Verpackungen oder daran angebrachten Dokumenten weist darauf hin, dass das Produkt nicht mit dem normalen Abfall entsorgt werden darf. Die Kennzeichnung bedeutet zudem, dass das Gerät nach dem 13. August 2025 in Verkehr gebracht wurde. Der Nutzer ist verpflichtet, das

Altgerät zur ordnungsgemäßen Verwertung an einer dafür vorgesehenen Rücknahmestelle abzugeben. Informationen zu den verfügbaren Rücknahmesystemen für Elektro-Altgeräte erhalten Sie an der Ladeninformation und im Stadt-/Gemeindeamt. Durch den sachgemäßen Umgang mit Altgeräten werden negative Folgen für die Umwelt und die menschliche Gesundheit vermieden.



- MANUEL D'UTILISATION -
MODULES ÉLECTRIQUES AVEC CONTRÔLEUR NUMÉRIQUE - KIT DRAGON POUR FUMOIRS DE JARDIN

Composants de l'ensemble:

- **Module de pilote**
- **Module de chauffage avec ventilateur**
- **Module thermique et thermocouple**

L'ensemble est conçu pour tous les types de fumoirs avec des parois de 1,5 à 15 cm d'épaisseur.

ATTENTION!

Pour garantir un fonctionnement sûr de l'appareil, veuillez lire attentivement ce manuel d'instructions et suivre toutes les instructions de ce manuel.

ATTENTION!

Toute autre forme d'utilisation et d'exploitation des appareils non conforme à la forme décrite dans le contenu de ce manuel d'instructions est interdite.

ATTENTION!

Le module de chauffage est alimenté par une tension dangereuse de 230 V.

1. Informations générales

L'ensemble de modules est conçu pour augmenter la fonctionnalité des fumoirs de jardin fixes et portables avec des épaisseurs de paroi allant de 1,5 à 15 cm. Grâce à l'utilisation de ces modules, vous bénéficiez d'un fumoir électrique moderne et simple d'utilisation, qui permet de fumer, de sécher, de chauffer ou de cuire des produits de manière professionnelle, à chaud, à froid ou à tiède. Vous pouvez contrôler facilement le processus de fumage à l'aide du panneau numérique.

Le radiateur à convection répartira parfaitement la chaleur dans toute la chambre de fumage, rendant le processus de fumage beaucoup plus rapide et efficace. Le fonctionnement du fumoir sera supervisé par un contrôleur à microprocesseur à l'aide d'un thermostat, qui coupera l'alimentation électrique en cas de situation dangereuse, c'est-à-dire à des températures supérieures à 110°C.

2. Conseils de sécurité

- **Consignes générales de sécurité lors du travail avec des appareils électriques.**

AVERTISSEMENT

Veuillez lire tous les avertissements de sécurité, instructions, illustrations et spécifications fournis avec cet appareil (**où « appareil » fait référence à cet ensemble de modules interconnectés**). Le non-respect des instructions ci-dessous peut entraîner un choc électrique, un incendie et/ou des blessures graves.

Veillez conserver toutes les instructions et consignes de sécurité pour une utilisation ultérieure. Le terme « appareil électrique » désigne un appareil électrique alimenté par l'électricité du secteur (avec un cordon d'alimentation).

- **Sécurité au point d'utilisation**

REMARQUE : Utiliser uniquement à l'extérieur sous un toit/abri.

- **Il est interdit d'exposer l'appareil à des facteurs atmosphériques tels que la pluie, la neige, un ensoleillement excessif, etc.**
- **Le lieu d'utilisation doit être maintenu propre. Le désordre favorise les accidents. Il est interdit de laisser l'appareil sans surveillance.**
- **N'utilisez pas l'appareil à proximité de liquides, de gaz ou de poussières inflammables.** Pendant le fonctionnement, le chauffage installé dans l'appareil chauffe jusqu'à une température élevée, ce qui peut enflammer les poussières ou les vapeurs et provoquer une explosion.
- **Lors de l'utilisation du fumoir, soyez particulièrement prudent lorsque vous effectuez des activités à proximité du module de chauffage** – un contact direct sans protection appropriée peut entraîner des brûlures. Il est recommandé d'utiliser un équipement de protection individuelle approprié.

- Lors de l'utilisation de l'appareil, veillez à ce que les enfants, les autres personnes et les animaux ne se trouvent pas trop près des éléments chauds.
- L'appareil ne doit pas être utilisé par des mineurs ou des adultes ayant des capacités de santé limitées.
- Ne déplacez pas le fumoir avec les modules pendant son utilisation – laissez-le toujours refroidir complètement avant de le déplacer et de le préparer pour le stockage.
- Conserver à l'abri, de préférence dans un local fermé et sec..

- **Sécurité électrique**

L'appareil est alimenté par une tension dangereuse de 230 V CA. Toutes les opérations de réparation ne peuvent être effectuées que par des unités de service spécialisées.

- Il est interdit d'effectuer soi-même des réparations électriques.
- Toutes les opérations de maintenance doivent être effectuées avec l'appareil débranché de la source d'alimentation.
- La fiche de l'appareil électrique doit correspondre aux prises. Vous ne pouvez en aucun cas modifier le plug-in ni de quelque manière que ce soit. Lors de l'utilisation d'un appareil électrique avec mise à la terre de protection, aucun adaptateur ne peut être utilisé. La fiche d'origine et les prises correspondantes réduiront le risque de choc électrique.
- Il est recommandé d'alimenter l'appareil à partir d'une prise munie d'un disjoncteur différentiel dans l'installation.
- L'appareil ne doit pas être exposé à la pluie. L'eau pénétrant dans le boîtier augmente le risque de choc électrique.
- N'utilisez pas le cordon d'alimentation à d'autres fins. N'utilisez pas le câble pour déplacer l'appareil; et ne retirez pas la fiche de la prise en tirant sur le cordon. Le câble doit être protégé des températures élevées et tenu à l'écart des bords tranchants. Les cordons endommagés ou emmêlés augmentent le risque de choc électrique.
- Une fois les modules installés, ne branchez pas le fumoir électrique tant qu'il n'est pas complètement prêt à l'emploi.
- Utilisez uniquement une prise électrique reliée à la terre.
- N'utilisez jamais un appareil défectueux ou endommagé.
- Ayez toujours un extincteur à poudre à portée de main lorsque vous utilisez un fumoir électrique.
- Ne laissez pas le cordon électrique pendre négligemment ou toucher des surfaces chaudes.
- N'utilisez jamais un appareil électrique dont la fiche ou le cordon est endommagé.
- Si le cordon d'alimentation est endommagé, il doit être remplacé par le fabricant.
- Après avoir connecté le contrôleur et le module de chauffage avec le câble principal, vous pouvez connecter le câble de la pompe du générateur de fumée ou une rallonge à la prise de courant située sur la paroi arrière du contrôleur - la connexion de tout autre appareil est interdite, cela peut entraîner des dommages permanents aux modules et constituer une menace pour la sécurité d'utilisation de l'équipement..

Veillez consulter les recommandations générales de sécurité pour les produits GPSR à l'adresse suivante:
<https://browin.com/gpsr>

ous vous recommandons d'effectuer les travaux de montage avec l'aide d'une deuxième personne, en particulier lors du montage du module de commande.

3. Montage et préparation de l'ensemble pour le travail

Le montage est illustré à l'aide d'un fumoir en bois comme exemple.

Le fumoir dans lequel les modules de l'ensemble doivent être montés doit être situé/installé à l'extérieur du bâtiment sous un toit. Cet emplacement doit fournir une alimentation électrique avec mise à la terre.

En raison de l'installation électrique et des éléments chauffants, il convient de veiller à sélectionner la surface la plus plane, stable et ignifuge possible afin d'éviter tout risque de basculement de l'appareil et de déclenchement d'un incendie.



Non.	Description	Quantité
1.	Module de chauffage avec ventilateur et câble principal	1
2.	Cordon d'alimentation	1
3.	Thermocouple et module thermique	1
4.	Module pilote	1
5.	Supports de câbles	4
6.	Vis noires 4,2x13 mm	4
7.	Vis à bois 3,5x12 mm	8
8.	Wkręty do drewna 3,5x12 mm	8
9.	Gabarit de montage du module de chauffage	1
10.	Modèle de montage du module de contrôleur	1
11.	Instructions de montage et d'utilisation du kit de modules	1

Remarque: L'ensemble comprend deux types de vis à bois, à utiliser en fonction de l'épaisseur des parois de votre fumoir. Les vis 3,5x12 mm conviennent aux murs d'une épaisseur maximale de 10 mm. 15 mm (symbole de fumoir dragON 330360) ; et vis 3,5x20 mm pour murs d'épaisseur supérieure à 15 mm (fumoirs dragON avec symboles 330339 ; 330341 ; 330346).

Selon les spécificités d'un fumoir donné et le matériau dont il est fait, il peut être nécessaire d'utiliser un type de vis de montage différent de celles incluses dans le kit lors du montage des modules. Dans un tel cas, ils doivent être sélectionnés indépendamment – afin de garantir un montage sûr et stable des modules et de maintenir les conditions d'utilisation sûre de l'ensemble.

- Préparez votre espace de travail et vos outils.
Outils requis : tournevis avec embout cruciforme long, tournevis cruciforme, marteau, outils pour percer un trou pour le module de chauffage, perceuse et forets pour faire des trous pour les fils du contrôleur.

Avant le montage, lisez attentivement les instructions ci-jointes.

- Dans le cas d'un fumoir en bois, avant l'assemblage des modules, nous recommandons de protéger la surface extérieure de la chambre de fumage avec de l'huile alimentaire ou une imprégnation naturelle, par exemple de l'huile de lin.

Installation de modules de chauffage, de thermocouple et de contrôleur

Nous recommandons d'effectuer les travaux de montage avec l'aide d'une deuxième personne (en particulier lors du montage du module de contrôleur).

- 1) Retirez le module de chauffage de l'emballage (indiqué dans l'illustration ci-dessous).



- 2) À l'aide du gabarit de montage du module de chauffage inclus dans le kit (adapté à la taille du boîtier arrière du module de chauffage), marquez l'emplacement au bas de la paroi arrière de la chambre de fumage. **Remarque: le trou pour le module de chauffage doit être réalisé à au moins 70 mm du bord inférieur de la chambre de fumage.** Découpez un trou rectangulaire (en suivant les dessins ci-dessous). Selon le matériau dont est fait votre fumoir, utilisez les outils nécessaires. Après avoir découpé un trou dans la porte de la chambre ouverte, insérez le module de chauffage dans le fumoir et faites passer le câble principal avec la pointe rouge à travers le trou..

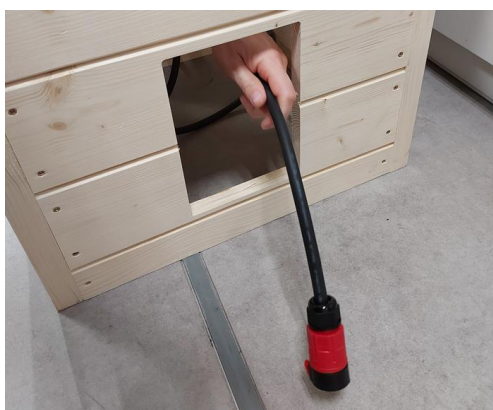
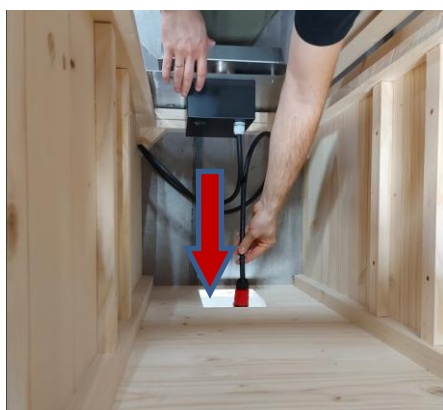

- 3) Placez le module de chauffage dans l'ouverture rectangulaire située sur la paroi arrière de la chambre - faites-le glisser jusqu'à ce que sa plus grande surface en tôle repose contre la paroi du fumoir. Le module est prêt à être vissé.



- 4) Vissez le module de chauffage à la paroi arrière depuis l'intérieur de la chambre à l'aide des vis à bois incluses dans le kit (4 pièces 3,5x20 mm ou 3,5x12 mm - selon l'épaisseur de la paroi), et dans le cas de fumeurs en acier (ou autres), utilisez des vis métalliques (ou d'autres vis appropriées). Utilisez un tournevis avec un long embout cruciforme.

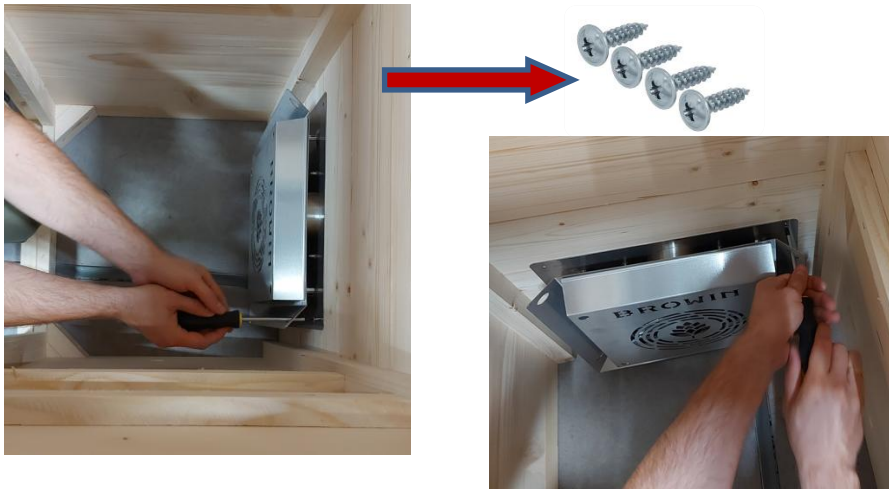

- 5) ATTENTION!!! Sélectionnez l'emplacement de montage du module de contrôleur - de sorte que la longueur du câble principal (avec pointe rouge) utilisé pour connecter le radiateur au module de contrôleur soit suffisante pour connecter les deux modules. Placez le gabarit de montage du module de contrôleur sur la paroi de la chambre du fumeur et marquez les points de montage des vis de montage du module de contrôleur sur le mur aux endroits marqués d'une croix sur le gabarit (exemple de dessin ci-dessous). Marquez également les endroits marqués de cercles, puis percez les deux trous (en haut et en bas) selon les paramètres du gabarit..



- 6) Retirez le module contrôleur et le module thermique et thermocouple de l'ensemble.

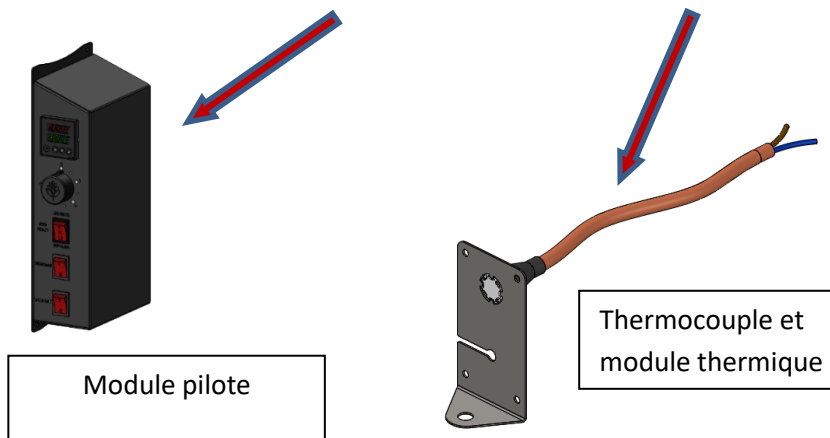

7) Il y a un thermocouple vert sur la paroi de montage du module contrôleur.

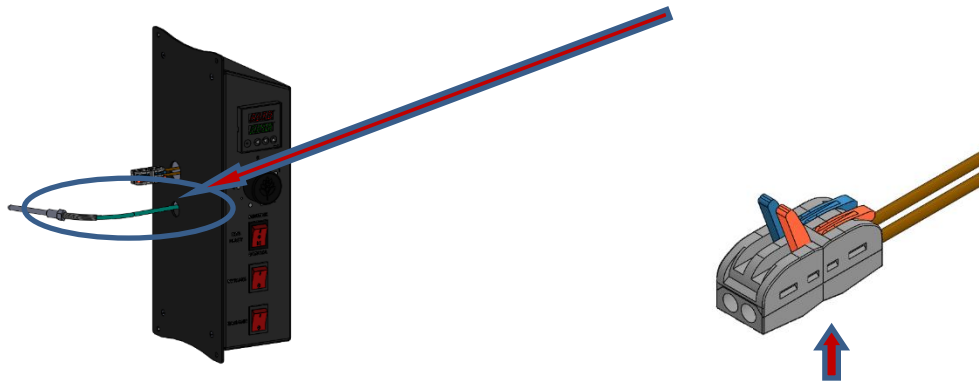

Retirez le carton protégeant le fil vert du thermocouple et le connecteur électrique (**attention – ne pas pousser les fils à l'intérieur du module contrôleur!**). Retirez délicatement le thermocouple vert du module du contrôleur sur environ 15 à 20 cm (**attention, ne tirez pas sur le fil pour ne pas l'arracher du contrôleur**). Demandez à une deuxième personne de tenir le module du contrôleur à la hauteur appropriée et d'insérer le thermocouple à travers le trou inférieur (le plus petit) dans la paroi de la chambre, comme indiqué sur l'image ci-dessous



- 8) **Prenez le module thermique et le thermocouple et depuis l'intérieur de la chambre, insérez le câble du thermostat à travers le trou supérieur du mur..**

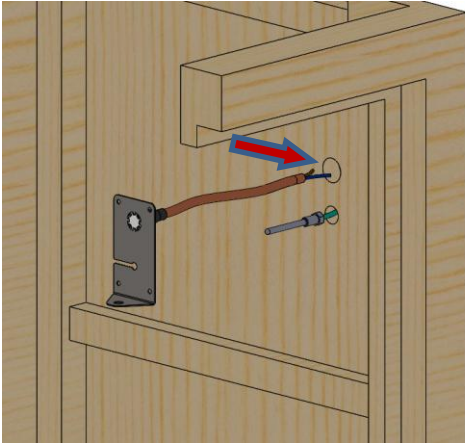

- 9) Connectez les fils du thermostat à travers la paroi de la chambre au connecteur électrique provenant du module de contrôle:

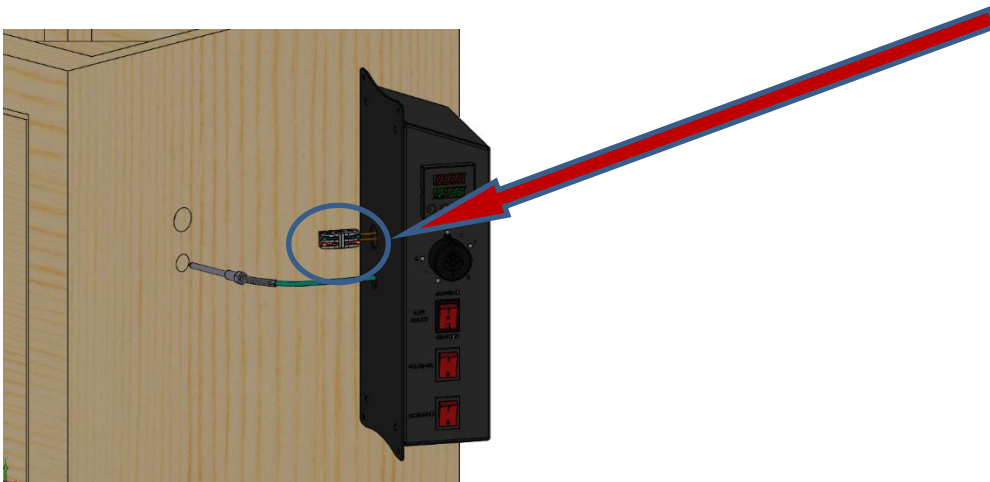

- a. Ouvrir les clips du connecteur électrique.

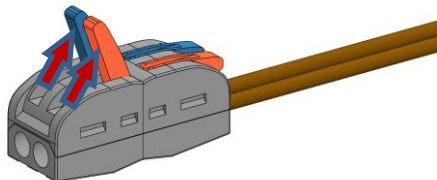

- b. Insérez les fils du module thermostat dans les trous du connecteur électrique (1) jusqu'à ce qu'une résistance soit ressentie, puis abaissez les clips (2).

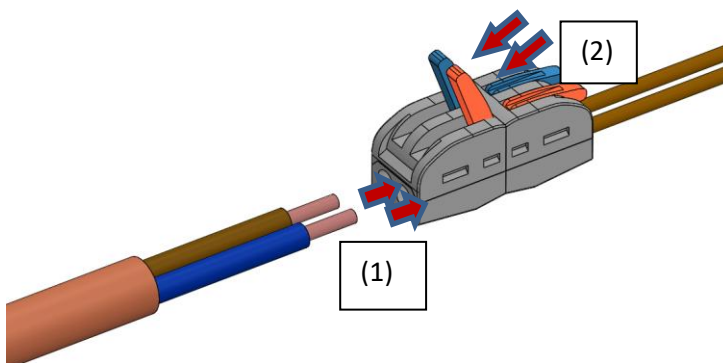

L'insertion des fils dans le connecteur électrique est facultative: peu importe le fil que vous insérez dans quel trou.

Installez le thermocouple vert sur le module thermique et la plaque du thermocouple - tirez le thermocouple à travers la paroi du four afin que son fil de silicone vert puisse être poussé dans la découpe de la plaque (Fig. A) et faites-le glisser jusqu'à ce qu'il soit dans le trou central de la plaque à l'extrémité de la découpe (Fig. B).

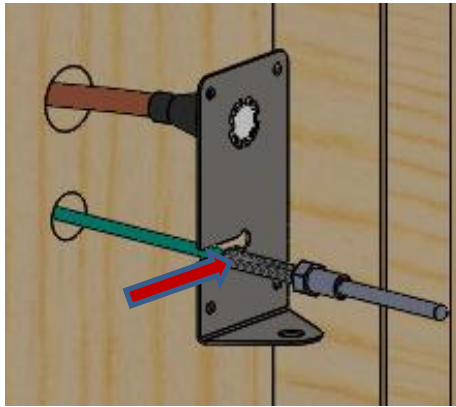

(Fig. A)

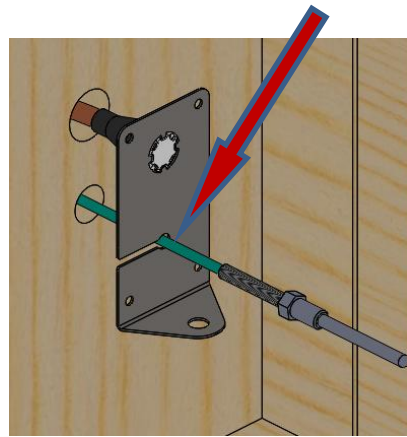

(Fig. B)

- 10) Pliez le thermocouple vers le bas en arc de cercle (Fig. C), puis insérez-le dans le trou du côté inférieur plié de la plaque et fixez le thermocouple par le bas avec l'écrou M8 fourni avec le module (Fig. D)

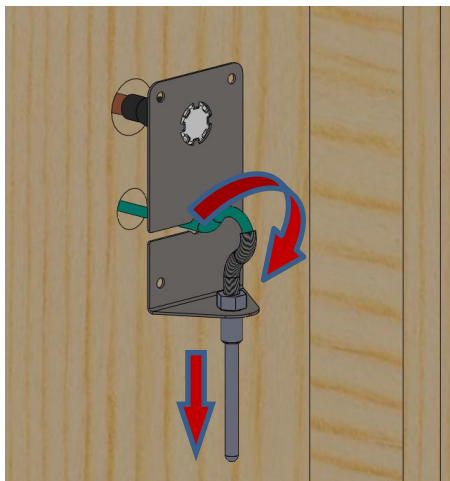

(Fig. C)

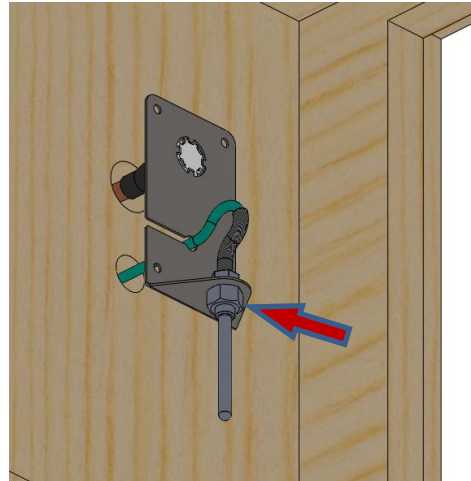

(Fig. D)

- 11) Redressez le fil du thermocouple qui crée l'arc en le poussant à travers le trou de montage dans la paroi de la chambre – de sorte qu'il soit disposé comme indiqué ci-dessous. Insérez le module préparé dans les trous de montage de la paroi de la chambre:

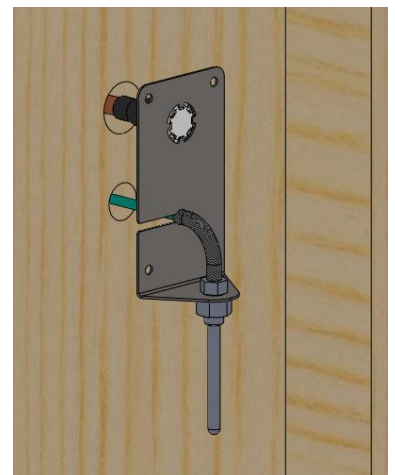

- 12) En maintenant l'appareil contre le mur, fixez-le au mur à l'aide des quatre vis à bois (3,5x20mm ou 3,5x12mm, selon l'épaisseur du mur) incluses dans le kit - ou celles adaptées à un mur non en bois.

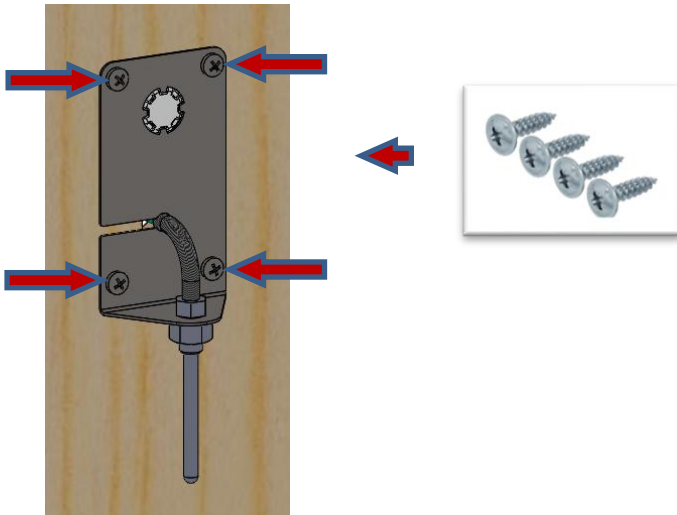

- 13) Insérez les fils excédentaires dans le module du contrôleur, puis placez-le contre la paroi du fumoir et positionnez-le sur l'emplacement de montage à l'aide du gabarit désigné. Fixez le module de contrôleur avec les quatre vis noires 4,2x13 mm (avec tête de rondelle peinte) incluses dans le kit – ou celles adaptées à un mur non en bois.

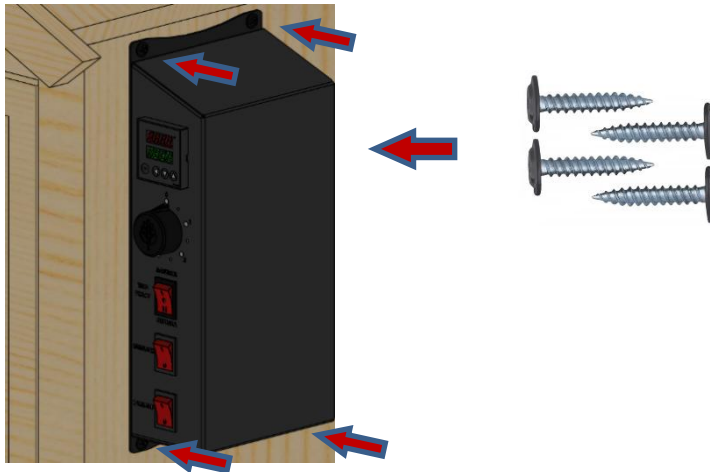

- 14) Connectez le câble principal avec le connecteur rapide rouge au module contrôleur (pour connecter ce module au module de chauffage). Insérez le câble dans la prise jusqu'à entendre le clic caractéristique du loquet.

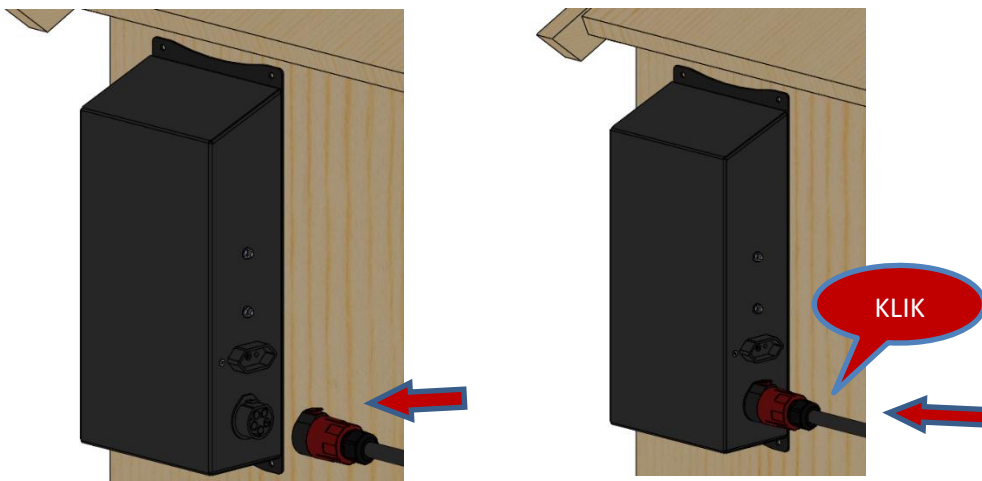

- 15) Fixez le câble principal au mur du fumoir à l'aide des 4 serre-câbles inclus dans le kit (comme indiqué sur la photo) ou utilisez d'autres serre-câbles adaptés à un mur constitué d'un matériau autre que le bois:

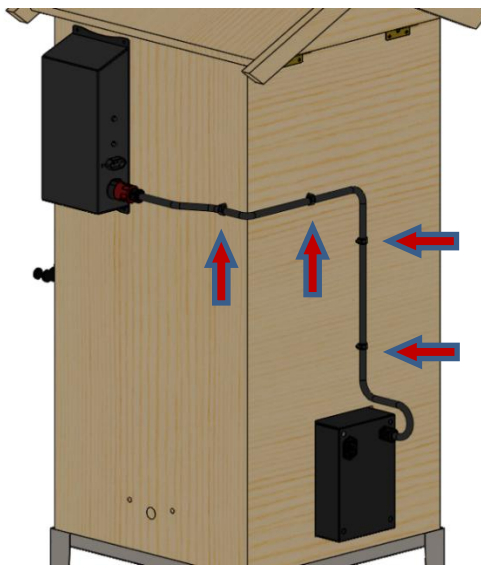

- 16) Branchez le cordon d'alimentation sur la prise du module de chauffage:

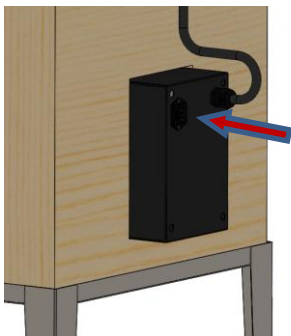

4. Service

N'oubliez pas qu'avant de commencer à fumer des aliments, vous devez « réchauffer » les éléments chauffants. Ce processus devrait prendre environ 30 minutes et est effectué pour éliminer tout résidu de fabrication.

1. **N'effectuez PAS le processus de cuisson à l'intérieur, ce processus DOIT être effectué à l'extérieur.**
2. Utilisez uniquement la température et le ventilateur pendant le processus de cuisson.
3. Fermez la porte du fumoir.
4. Branchez le cordon d'alimentation à la prise du boîtier du moteur du ventilateur, puis à une prise électrique dotée d'une source d'alimentation et d'une mise à la terre..

Après avoir installé – conformément aux instructions de montage – le module de contrôle, le module de chauffage, le relais thermique et le thermocouple, puis connecté l'ensemble à une source d'alimentation, vous pouvez gérer le fonctionnement du fumoir – également en option fumage avec un générateur de fumée de la série dragON Jet..

Pour contrôler le fonctionnement du générateur de fumée à l'aide du contrôleur, connectez le câble de la pompe du générateur à la prise du contrôleur). Pour obtenir des instructions sur la façon de fumer avec un générateur de fumée, veuillez vous référer aux instructions incluses dans l'emballage du produit dragON Jet.

FONCTIONNEMENT DU CONTRÔLEUR DE FUMOIR NUMÉRIQUE

PANNEAU DE CONTRÔLE

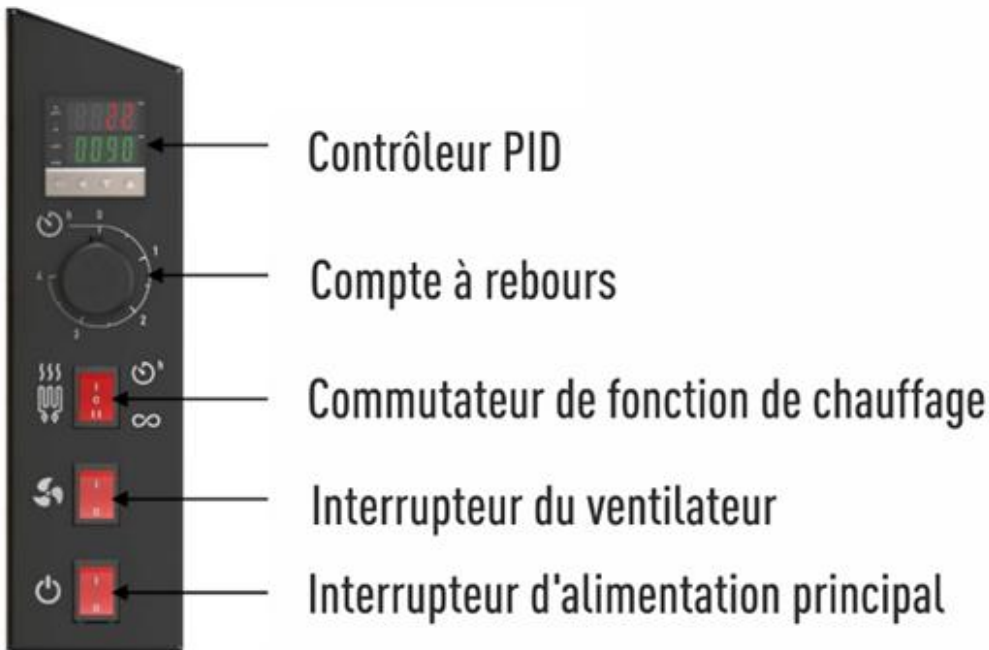

DESCRIPTION DES ÉLÉMENTS DU PANNEAU DE CONTRÔLE:

- **Contrôleur** – affiche les températures réglées et actuelles et vous permet de régler la température dans la gamme de 0 à 90°C.
- **Minuterie** – en la tournant sur la position réglée, le chauffage démarre et le compte à rebours du temps est compris entre 0 et 4 heures.
- **Commutateur de fonction de chauffage** – commutateur de fonction d'alimentation du chauffage entre le chauffage constant (élément II) et le chauffage temporisé (élément I).
- **Interrupteur du ventilateur** – allumer/éteindre le ventilateur.
- **Interrupteur d'alimentation principal** – Active/désactive l'alimentation principale..



Réglez la température maximale possible (90°C) sur le contrôleur selon la procédure suivante :

- Appuyez sur le bouton « SET » – modifiez la valeur définie (ce que vous souhaitez obtenir) dans la partie inférieure de l'écran (SV, VERT).
- Appuyez sur la touche fléchée gauche pour déplacer le curseur vers la position appropriée afin de modifier le numéro.
- Réglez la valeur 0090 à l'aide des touches fléchées haut/bas et confirmez à nouveau en appuyant sur la touche « SET ».
- La valeur de température affichée dans la partie supérieure de l'écran (PV, ROUGE) est la température actuelle lue par le capteur de température.

La diode OUT 1 allumée sur l'afficheur signifie que le chauffage est en mode fonctionnement.

- Réglez l'interrupteur de la fonction de chauffage sur la position « I », ce qui signifie que le chauffage sera allumé pendant la durée spécifiée par la minuterie. Le réglage de l'interrupteur de fonction de chauffage sur la position "II" entraînera un fonctionnement continu du chauffage, sans contrôle du temps.

- Tournez le bouton de la minuterie sur la première « ligne » – cela signifie que le radiateur fonctionnera pendant 30 minutes. La plage de minuterie vous permet de régler jusqu'à 4 heures et son échelle est mise à l'échelle toutes les 30 minutes.
- Allumez le ventilateur avec l'interrupteur.
- Attendez 30 minutes que l'appareil se réchauffe - après ce délai, vous entendrez un signal sonore (cloche) de la minuterie et le chauffage s'éteindra automatiquement.

Attendez quelques minutes que l'appareil refroidisse avant de le déplacer ou d'effectuer d'autres activités à l'intérieur de la chambre (pour refroidir la chambre plus efficacement, ouvrez le toit et laissez le ventilateur allumé).

Vous pouvez utiliser le fumoir de plusieurs manières:

- **Température de SÉCHAGE (sans fumée) ~ 60°C,**
- **FUMER À FROID ~ température 16-25°C,**
- **FUMAGE À CHALEUR ~ température 30-55°C,**
- **FUMER À CHAUD ~ température 55-65°C,**
- **CUISSON ~ température 70-85°C,**

Les températures indiquées sont approximatives, sélectionnez les valeurs exactes pour une charge spécifique.

Lorsque vous sélectionnez une option d'utilisation spécifique du fumoir, utilisez les paramètres disponibles sur le contrôleur conformément aux directives générales fournies et aux recommandations données dans la recette pour une charge spécifique.

Ne laissez pas l'appareil sans surveillance.

Le fonctionnement du fumoir sans convection à température maximale, soit 90°C selon les conditions météorologiques, est autorisé pendant 4 heures maximum.

5. Données techniques

Alimentation électrique :

- Tension : 230V 50Hz

- Puissance : 1500 W / 2700 W

Protection : 10A / KSD301 - 110°C

Degré de protection : IP31

6. Entretien et nettoyage

Il est particulièrement important de nettoyer soigneusement le thermocouple et le fusible thermique après chaque utilisation, de préférence avec un liquide de nettoyage pour fumoir spécialisé et très efficace disponible chez Brown.

Avant de jeter le produit, il est indispensable de démonter les appareils électriques et de respecter les règles de manipulation des équipements électriques et électroniques usagés:

<https://eur-lex.europa.eu/legal-content/PL/TXT/?uri=CELEX:32012L0019>

Chaque ménage est un utilisateur d'équipements électriques et électroniques, et donc un producteur potentiel de déchets dangereux pour l'homme et l'environnement en raison de la présence de substances, mélanges et composants dangereux dans les équipements. D'autre part, les équipements usagés sont un matériau précieux à partir duquel nous pouvons récupérer des matières premières telles que le cuivre, l'étain, le verre, le fer et autres. Le symbole de la poubelle barrée doit être apposé sur les équipements, les emballages ou les documents relatifs aux matières premières telles que le cuivre, l'étain, le verre, le fer et autres. Le symbole d'une poubelle barrée sur un équipement, un emballage ou un document qui y est attaché indique que le produit ne doit pas être jeté avec les autres déchets. Le marquage signifie également que l'équipement a été mis sur le marché après le 13 août 2025. L'utilisateur est tenu de remettre l'équipement usagé à un point de collecte désigné pour un traitement approprié. Des informations sur le système de collecte disponible pour les appareils électriques usagés sont disponibles au point d'information du magasin et à la mairie. Une manipulation appropriée des équipements usagés évite les conséquences négatives sur l'environnement et la santé humaine..



WARUNKI GWARANCJI

1. Gwarancja udzielona jest przez firmę BROWIN Spółka z ograniczoną odpowiedzialnością Sp.k. z siedzibą: 93-373 Łódź, ul. Pryncypalna 129/141; na okres 24 miesięcy, z wyłączeniem tych elementów zestawu, które mają na opakowaniu swoją własną datę ważności.

2. Niniejsza gwarancja dotyczy wyłącznie sprzętu używanego na terytorium Polski.

3. Jeżeli do dokonania naprawy wystąpi konieczność sprowadzenia części zamiennych z zagranicy, termin-naprawy może ulec przedłużeniu.

4. Gwarancja uprawnia do bezpłatnych napraw nabytego sprzętu, polegających na usunięciu wad fizycznych, które ujawniły się w okresie gwarancyjnym, z zastrzeżeniem punktu 7.

5. Zgłoszenie wady sprzętu powinno zawierać dowód jego zakupu, nazwę produktu i np. jego numer katalogowy.

6. Towar dostarczany przez reklamującego powinien być czysty i odpowiednio zabezpieczony przed uszkodzeniem w czasie transportu.

Elementy objęte gwarancją:

- Moduł sterownika
- Moduł termopary i termika
- Moduł grzejny wraz z wentylatorem

7. Gwarancja nie obejmuje:

- uszkodzeń mechanicznych, chemicznych, termicznych i korozji;
- uszkodzeń spowodowanych działaniem czynników zewnętrznych, atmosferycznych, niezależnych od producenta, a w szczególności wynikających z użytkowania niezgodnego z instrukcją obsługi;
- usterek powstałych w wyniku niewłaściwego montażu sprzętu;
- uszkodzeń powstałych w wyniku używania produktu niezgodnie z przeznaczeniem;
- usterek wynikających z samowolnych, dokonywanych przez użytkownika lub inne nieupoważnione osoby napraw, przeróbek lub zmian konstrukcyjnych.

8. Niniejsza gwarancja nie ogranicza, nie zawiesza ani nie wyłącza uprawnień kupującego w stosunku do sprzedawcy, wynikających z niezgodności towaru konsumpcyjnego z umową.

9. W przypadku gdy naprawa, bądź wymiana urządzenia na nowe jest niemożliwa, reklamującemu przysługuje prawo do zwrotu zapłaconej kwoty.

Życzymy satysfakcji z użytkowania zakupionego produktu i zachęcamy do zapoznania się z bogatym asortymentem dostępnym w ofercie naszej Firmy.

BROWIN Sp z o.o. Sp. k.

ul. Pryncypalna 129/141

PL 93-373 Łódź

tel. +48 42 23 23 230

browin@browin.pl

www.browin.pl

ODWIEDŹ NAS NA:



@browinpl



@browin.pl



BROWIN